

# beko

PROFESSIONAL

## Sušičky

Návod k použití

## Sušička

Uživatelská příručka



AWZB 9HPS/PRO

**CZ/SK**

2960314776\_CZ/1009.2025



RECYKLOVANÝ A  
RECYKLOVATELNÝ PAPIR

## Vážení zákazníci,

### Před použitím tohoto produktu si prosím přečtěte tuto příručku!

Děkujeme, že jste si vybrali produkt Beko Professional. Chtěli bychom, abyste dosáhli optimální účinnosti tohoto vysoce kvalitního produktu, který byl vyroben nejmodernější technologií. Před použitím si prosím pečlivě přečtěte tuto příručku a doplňující dokumentaci a porozumějte jim. Dodržujte všechna varování a informace zde uvedené. Proto můžete chránit sebe i svůj výrobek před možnými škodami.

Ušchovejte příručku. Pokud příručku předáte někomu jinému, zahrňte tuto příručku.

### Symbole a poznámky

V uživatelské příručce jsou použity následující symboly:



Nebezpečí, které může způsobit smrt nebo zranění



Přečtěte si příručku.



Důležité informace nebo užitečné tipy k použití



Varování před horkými povrchy



Varování před úrazem elektrickým proudem



Varování před nebezpečím UV záření



Varování před opařením



Obal tohoto výrobku je vyroben z recyklovatelných materiálů, v souladu s Národní legislativou pro životní prostředí.



Varování proti požáru.

**UPOZORNĚNÍ** Nebezpečí, které může způsobit materiální škody na produktu nebo jeho okolí

<b>2 Pokyny k ochraně životního prostředí.....</b>	<b>5</b>
2.1 Shoda s nařízením WEEE a likvidace odpadu .....	5
2.2 Informace o balení .....	5
2.3 Standardní informace o shodě a zkouškách/prohlášení o shodě OSN .....	5
<b>3 Vaše sušička .....</b>	<b>6</b>
3.1 Technické specifikace .....	6
3.2 Obecný vzhled .....	7
3.3 Rozsah dodávky .....	7
<b>4 Instalace.....</b>	<b>8</b>
4.1 Správné místo pro instalaci .....	8
4.2 Odstranění přepravní bezpečnostní jednotky.....	8
4.3 Připojení vody .....	9
4.4 Nastavení stojanů .....	9
4.5 Přemístění sušičky .....	9
4.6 Varování týkající se hluku .....	9
4.7 Výměna žárovky osvětlení .....	9
<b>5 Příprava.....</b>	<b>10</b>
5.1 Prádlo vhodné pro sušení v sušičce.....	10
5.2 Prádlo nevhodné pro sušení v sušičce .....	10
5.3 Příprava prádla k sušení.....	10
5.4 Co udělat pro úsporu energie .....	10
5.5 Správné množství naložení .....	11

<b>6 Spuštění produktu .....</b>	<b>12</b>
6.1 Ovládací panel .....	12
6.2 Symboly .....	12
6.3 Příprava sušičky prádla.....	13
6.4 Tabulka výběru programu a spotřeby .....	14
6.5 Pomocné funkce .....	16
6.6 Výstražná světla.....	16
6.7 Spuštění programu .....	17
6.8 Dětský zámek.....	17
6.9 Změna programu po jeho spuštění .....	17
6.10 Zrušení programu .....	18
6.11 Konec programu .....	18
6.12 Vonné funkce.....	18
6.13 Funkce HomeWhiz .....	18
<b>7 Údržba a čištění.....</b>	<b>20</b>
7.1 Vlákno­vý filtr / Vnitřní povrch dvířek pro nakládání .....	20
7.2 Čištění snímačů .....	20
7.3 Vyprázdnění nádr­žky na vodu .....	20
7.4 Čištění zásuvky filtru .....	21
7.5 Čištění kondenzátoru.....	21
<b>8 Řešení problémů .....</b>	<b>23</b>
<b>9 Prohlášení o odmítnutí odpovědnosti .....</b>	<b>25</b>
9.1 Chci to opravit sám .....	25

## 2 Pokyny k ochraně životního prostředí

### 2.1 Shoda s nařízením WEEE a likvidace odpadu



Tento výrobek neobsahuje nebezpečné a zakázané materiály uvedené v „Předpisu o kontrole odpadu z elektrických a elektronických zařízení“ vydaném Ministerstvem životního prostředí a urbanizace Turecké republiky. V souladu s nařízením WEEE. Tento výrobek byl vyroben z recyklovatelných a opakovaně použitelných vysoce kvalitních dílů a materiálů. Na konci své životnosti proto tento výrobek nelikvidujte s jinými domácími odpady. Odneste jej do sběrného centra pro elektrická a elektronická zařízení. O tato sběrná místa se můžete zeptat místní správy. Dodáním použitých produktů k recyklaci můžete pomoci chránit životní prostředí a přírodní zdroje.



R290 je také hořlavé chladivo. Zajistěte proto, aby během provozu a přepravy nedošlo k poškození systému a potrubí.  
Chraňte výrobek před zdroji tepla, jinak by se mohl v případě poškození vznítit.  
Nevyhazujte spotřebič do ohně.

### 2.2 Informace o balení

Obal tohoto výrobku je vyroben z recyklovatelných materiálů, v souladu s Národní legislativou. Nevyhazujte obalový odpad do domácího odpadu ani do jiného odpadu. Zlikvidujte jej ve sběrných místech určených místními úřady.

### 2.3 Standardní informace o shodě a zkouškách/prohlášení o shodě OSN



Fáze vývoje, výroby a prodeje tohoto produktu jsou prováděny v souladu s bezpečnostními pravidly specifikovanými ve všech souvisejících pokynech Evropské unie.

<b>Frekvenční pásmo</b>	: 2.400 – 2.484 GHz
<b>Max. Přenosový výkon</b>	: < 100mW
<b>Prohlášení o shodě pro označení CE</b>	
Arçelik A.Ş. tímto prohlašuje, že toto zařízení je v souladu se směrnicí 2014/53/EU. Úplné znění EU prohlášení o shodě je k dispozici na internetové adrese: – Výrobky, od :support.beko.com	

## 3 Vaše sušička

### 3.1 Technické specifikace

CZ

Výška (nastavitelná)	84,6 cm / 86,6 cm*
Šířka	59,8 cm
Hloubka	67,2 cm
Kapacita (max.)	9 kg**
Čistá hmotnost ( $\pm$ %10)	48 kg
Napětí	Viz typový štítek***
Nominální příkon	
Kód modelu	

\* Min výška: Výška se zavřeným nastavitelným stojanem.

Max. výška: Výška s otevřeným nastavitelným stojanem v maximální výšce.

\*\* Hmotnost suchého prádla před praním.

\*\*\* Štítek s údaji je pod dveřmi sušičky.



Za účelem zvýšení kvality sušičky mohou být technické specifikace změněny bez předchozího upozornění.

Údaje v této příručce jsou schematická a nemusí přesně odpovídat produktu.

Hodnoty poskytované sušičkou nebo jeho průvodními dokumenty jsou laboratorními odečty v souladu s příslušnými normami. Tyto hodnoty se mohou lišit v závislosti na použití a okolních podmínkách.

### 3.2 Obecný vzhled

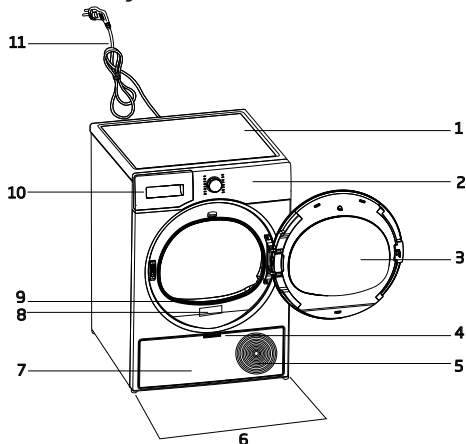

1. Horní stůl
2. Ovládací panel
3. Plnicí dvířka
4. Rukojeť spodního panelu
5. Větrací mřížky
6. Nastavitelné nohy
7. Spodní panel
8. Výrobní štítek
9. Filtr na vlákna
10. Zásuvka na nádrž na vodu
11. Napájecí kabel

### 3.3 Rozsah dodávky

	1. Hadice pro vypouštění vody *		6. Uzávěr plnění vody *
	2. Náhradní houbička filtrační zásuvky*		7. Čistá voda *
	3. Návod k použití		8. Skupina kapslí proti zápachu *
	4. Sušící košík*		9. Kartáč *
	5. Uživatelská příručka pro sušící košík*		10. Filtrační tkanina *

\* Volitelné - nemusí být součástí dodávky, záleží na modelu.

## 4 Instalace



Nejprve si přečtěte „Bezpečnostní pokyny“!

Než se obrátíte na nejbližší autorizovaný servis ohledně instalace sušicího stroje, přečtěte si informace v uživatelské příručce a ujistěte se, že jsou elektrické a vodní zdroje podle potřeby. Pokud ne, pro uspořádání těchto nástrojů podle potřeby se obraťte na elektrikáře a vodoinstalatéry.



Je odpovědností zákazníka připravit místo, na které má být sušička umístěna, a také nechat připravit instalaci elektrické energie a odpadní vody.



Před instalací zkontrolujte, zda není sušička poškozená. Pokud je sušička poškozená, nenechávejte ji instalovat. Poškozené výrobky představují riziko pro vaši bezpečnost. Před uvedením sušičky do provozu počkejte 12 hodin.

### POZNÁMKY

Produkt obsahuje chladicí prostředek a pokud je produkt provozován ihned po přepravě, může se poškodit. Po každém přemístění se produkt ponechá 12 hodin v klidu.

### 4.1 Správné místo pro instalaci

- Instalujte sušičku na rovný a stabilní povrch.
- Sušička je těžká. Nepohybujte s ní sami
- Provozujte sušičku v prostředí bez prachu s dobrým větráním.
- Mezera mezi sušičkou a podlahou nesmí být zmenšena pomocí materiálů, jako jsou koberce, kusy dřeva a pásy.
- Nezakrývejte ventilační mřížky sušičky.
- V blízkosti instalačního prostředí sušicího stroje nesmí být uzamykatelné dveře, posuvné dveře nebo otočné dveře, které by mohly blokovat otevírání nakládacích dveří.

- Jakmile je sušička nainstalována, musí spojení zůstat stabilní. Po umístění sušičky se ujistěte, že zadní stěna nepřijde do styku s vytlačováním (vodovodní kohoutek, elektrická zásuvka atd.).
- Umístěte sušičku tak, aby mezi výrobkem a hranami nábytku byla mezera alespoň 1 cm.
- Vaše sušička je vhodná k provozu mezi + 5 ° C až + 35 ° C. Pokud je provozována mimo tento teplotní rozsah, může dojít k narušení provozu sušičky a poškození.
- Sušička nesmí být umístěna zadní stranou proti zdi.



Nepokládejte sušičku na napájecí kabel.

### \* Ignorujte následující upozornění pokud systém vašeho produktu neobsahuje R290



Sušička obsahuje chladivo R290. \* R290 je ekologické, ale hořlavé chladivo. \* Ujistěte se, že přívod vzduchu vysoušeče je otevřený a je dobře větraný. \* Uchovávejte potenciální zdroje plamene mimo sušičky.

### 4.2 Odstranění přepravní bezpečnostní jednotky

#### POZNÁMKY

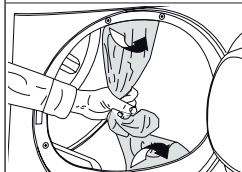

Před prvním použitím produktu odstraňte přepravní bezpečnostní jednotku.

#### POZNÁMKY

Nenechávejte uvnitř bubnu příslušenství ani žádné části přepravní bezpečnostní jednotky.

### 4.3 Připojení vody

Místo pravidelného vypouštění vody nahromaděné ve vodní nádrži můžete vodu vypouštět pomocí vypouštěcí hadice dodávané se sušičkou.

#### Připojení odtokové hadice



1-2 Odpojte hadici za sušičkou ručním tahem z místa, kde je připojena. K odstranění hadice nepoužívejte žádné nástroje.

3 Jeden konec hadice pro vypouštění vody dodávané se sušičkou zasuňte tam, kde jste odstranili hadici na sušičce.

4 Druhý konec hadice pro vypouštění vody připevněte přímo k odtoku odpadní vody nebo k umyvadlu.

#### POZNÁMKY

Hadice pro vypouštění vody musí být upevněna maximálně do výšky 80 cm.

Dbejte na to, aby hadice na vypouštění vody nebyla zalomená, zhroutená nebo přitlačená mezi vypouštěním a sušičkou.

Hadice musí být připojena, aby se neodpojila od jejího umístění. Unikající voda může způsobit poškození. Neodstraňujte vypouštěcí hadici. Zkontrolujte, zda voda proudí odpovídajícím způsobem. Odtokové potrubí nesmí být uzavřeno nebo ucpáno.



Pokud je s výrobkem dodáván balíček příslušenství, zkontrolujte podrobné pokyny.

### 4.4 Nastavení stojanů

Dokud sušička nestojí vodorovně a pevně, nastavte stojany otáčením doleva a doprava.

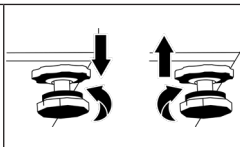

### 4.5 Přemístění sušičky

- Vypusťte úplně vodu ze sušičky.
- Pokud je produkt připojen přímým odtokem, odpojte hadicová připojení.



Doporučujeme přemísťovat sušičku ve svislé poloze. Jinak jej při pohledu zepředu nakloňte na pravou stranu a posuňte sušičku. Před uvedením sušičky do provozu počkejte 12 hodin.

### 4.6 Varování týkající se hluku

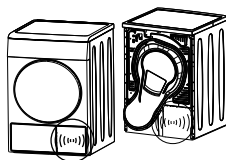

Při provozu výrobku mohou z kompresoru občas vycházet kovové zvuky, což je normální.



Při provozu produktu se nahromaděná voda čerpá do nádrže na vodu. Během této operace je normální slyšet zvuky čerpání ze zařízení.

### 4.7 Výměna žárovky osvětlení

Pokud má vaše sušička lampu na osvětlení bubnu;

Poradte se s autorizovaným servisem a vyměňte žárovku/LED použitou při osvětlení vašeho sušičky. Žárovka v tomto produktu není vhodná pro domácí osvětlení. Účelem použití této lampy je zajistit bezpečné naložení prádla do sušičky. Žárovky použité v tomto zařízení jsou odolné vůči těžkým fyzickým podmínkám, jako jsou teploty nad 50 ° C.

## 5 Příprava



Nejprve si přečtěte „Bezpečnostní pokyny“!

### 5.1 Prádlo vhodné pro sušení v sušičce

#### UPOZORNĚNÍ

Prádlo, které není bezpečné pro sušičku, může během sušení poškodit spotřebič a prádlo. Postupujte podle pokynů na štítcích na prádle, které chcete sušit. Prádlo sušte pouze tak, že na jeho etiketách uvedete označení „sušička bezpečná“.



Nesušit v sušičce

### 5.2 Prádlo nevhodné pro sušení v sušičce

#### UPOZORNĚNÍ

Spodní prádlo s kovovými podpěrami se nesmí sušit v sušičce. Pokud se tyto kovové podpěry uvolní a odtrhnou z oděvu, může to poškodit stroj. Jemné výšivkové textilie, bavlněné a hedvábné oděvy, oděvy vyrobené z jemných a hodnotných textilií, neprodyšné oděvy a tylové závěsy se nesuší v sušičce.

### 5.3 Příprava prádla k sušení

#### UPOZORNĚNÍ

Předměty, jako jsou mince, kovové části, jehly, hřebíky, šrouby, kameny atd., mohou poškodit skupinu válců produktu nebo mohou způsobit funkční problémy. Proto zkontrolujte veškeré prádlo, které bude vloženo do produktu.  
Sušení prádla kovovými doplňky, jako jsou zipy, otáčením naruby.  
Zapněte zipy, háčky a spony, zapněte knoflíky potahů, zavázat textilní pásy a zástěry.

### 5.4 Co udělat pro úsporu energie

- Při praní používejte nejvyšší možnou metodu ždímání. Proto můžete zkrátit dobu sušení a snížit spotřebu energie. Třídít prádlo podle jeho typů a tloušťky. Vsušte stejné druhy prádla společně. Například kuchyňské utěrky a ubrusy suší rychleji než ručníky.
- Při výběru programu postupujte podle doporučení v uživatelské příručce.
- Během sušení neotevírejte plnicí dvířka, pokud to není nutné. Pokud jste povinni otevřít plnicí dvířka, nenechávejte je otevřená příliš dlouho.
- Nepřidávejte mokré prádlo, když je sušička v provozu
- Před a po každém cyklu sušení vyčistěte filtr na textilní vlákna.
- Zkontrolujte, zda jsou filtry čisté. Podrobnosti viz údržba a čištění.
- U modelů s kouřovodem dodržujte pravidla pro připojení kouřovodu uvedená v pokynech a vyčistěte kouřovod.
- Během sušení řádně větrejte prostředí, ve kterém se sušička nachází.
- Program Eco je energeticky nejúčinnější program pro sušení mokrého bavlněného prádla a používá se k uplatnění ekologicky ohleduplných designových předpisů.
- Udržujte vkladací dvířka zavřená, abyste zabránili tepelným ztrátám.

## 5.5 Správné množství naložení

### UPOZORNĚNÍ

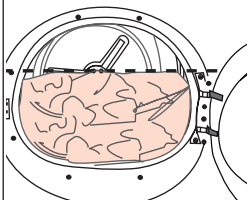

Pokud prádlo ve výrobku překročí maximální kapacitu, nemusí fungovat tak, jak bylo zamýšleno, a může způsobit materiální škody nebo poškození produktu. U každého programu dodržujte maximální kapacitu náplně.

- Naplnění domácí sušičky na maximální kapacitu udávanou výrobcem pro příslušné programy pomůže šetřit energii.

Níže uvedené hmotnosti jsou uvedeny jako příklady.

Prádlo	Přibližná hmotnost (g)*	Prádlo	Přibližná hmotnost (g)*
Bavlněné povlečení (dvojitá velikost)	1500	Bavlněné šaty	500
Ložní prádlo (jedna velikost)	1000	Šaty	350
Prostěradla (dvojitá velikost)	500	Denim	700
Prostěradla (jedna velikost)	350	Kapesníky (10 ks)	100
Velký ubrus	700	Tričko	125
Malý ubrus	250	Halenka	150
Čajový ubrousek	100	Bavlněná košile	300
Osuška	700	Košile	200
Ručník na ruce	350		

\*Hmotnost suchého prádla před praním

## 6 Spuštění produktu

### 6.1 Ovládací panel

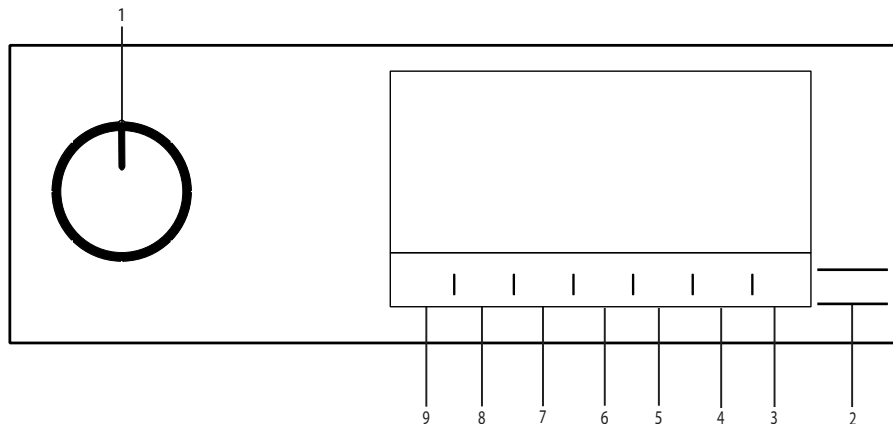

1. Tlačítko Zap / Vyp / Program
2. Tlačítko Start / Pohotovostní režim
3. Tlačítko dálkového ovládání.
4. Tlačítko výběru Koncového času.
5. Tlačítko výběru časového programu.

6. Tlačítko výběru nízké teploty,
7. Tlačítko výběru zvukové výstrahy a dětské pojistky.
8. Tlačítko pro výběr prevence zmačkání a tlačítko osvětlení bubnu.
9. Tlačítko pro výběr úrovně suchosti

### 6.2 Symbols

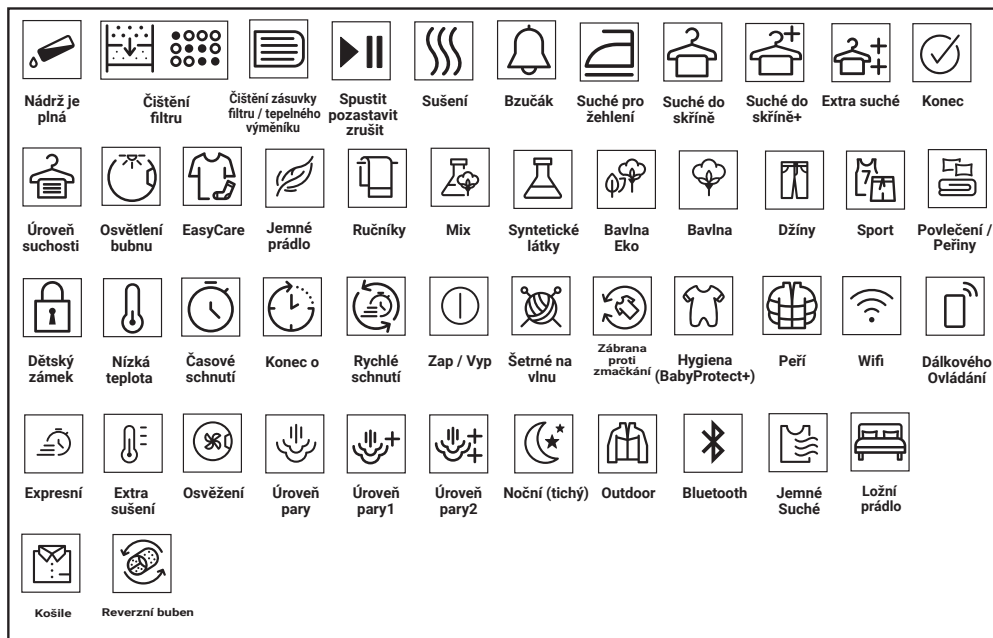

### 6.3 Příprava sušičky prádla

- Připojte sušičku prádla k zásuvce.
- Otevřete plnicí dvířka.
- Odstraňte z něj všechny cizí materiály.
- Prádlo vložte do sušičky bez rozptýlení.
- Stiskněte a zavřete nakládací dvířka.

#### POZNÁMKY

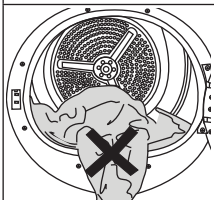

Ujistěte se, že se prádlo nerozbije do nakládacích dveří. Nezávěrejte plnicí dvířka silou.

- Pomocí tlačítka On / Off / Volba programu vyberte program, který chcete zapnout.



Volba programu pomocí tlačítka Zap / Vyp / Program neznamená, že program byl spuštěn. Pro spuštění programu stiskněte tlačítko Start / Pohotovostní režim.

## 6.4 Tabulka výběru programu a spotřeby

CZ				
Programy	Popis programu	Zátěž (kg)	Rychlost otáček v pračce (ot./min)	Doba sušení (minuty)
Bavlna	S tímto programem můžete sušit bavlněné textilie odolné vůči teplu. Je třeba vybrat nastavení sušení vhodné pro danou tloušťku prádla, které má být sušeno, a požadovanou úroveň suchosti.	9	1000	210
Bavlna Eko	Jednovrstvé běžné bavlněné textilie se suší co nejúsporněji.	9	1000	195
Suchá bavlna k žehlení	Jednovrstvé běžné bavlněné textilie se suší mírně do vlhka, aby byly připraveny na žehlení.	9	1000	160
Syntetika	S tímto programem můžete sušit všechny syntetické textilie. Je třeba vybrat nastavení sušení vhodné pro požadovanou úroveň suchosti.	4	800	80
Smíšené (Mix)	Použití pro společné sušení bezbarvého syntetického a bavlněného prádla. Tímto programem můžete vysušit oblečení pro sport a fitness.	6	1000	175
Šetrné na vlnu	Použijte tento program pro sušení vlněného prádla, jako jsou svetry, které byly prány podle pokynů. Doporučuje se na konci programu oděvy vyjmout.	1,5	600	148
XXL velké kusy	Tento program slouží k sušení ložního prádla z bavlny a syntetických materiálů. Je možné vysušit jednu dvoulůžkovou soupravu spolu s přidavným povlečením a prostěradlem.	8	1000	210
Časové programy	Můžete si vybrat 10. minutový až 160. minutový časový program pro dosažení požadované konečné hladiny sušení při nízké teplotě. V rámci tohoto programu bude bubnová sušička v provozu nezávisle na stupni vysušení prádla.	-	-	-
Ručníky	Na sušení ručníků, jako jsou kuchyňské utěrky, osušky a ručníky.	4	1200	175
Jemné	Můžete sušit své jemné prádlo nebo prádlo, pro které se doporučuje ruční praní (hedvábně halenky, jemnou spodní prádlo, atd.) při nízkých teplotách.	2	1000	60
Lůžkoviny/Peří	Můžete vysušit vaše textilie naplněné peřím nebo vlákny, které mohou být sušené v sušičce jako jeden kus prádla. Můžete sušit king-size ložní prádlo, polštář nebo kabáty jako jeden kus prádla. Sušte své oblečení, například kabáty a bundy obrácené naruby.	-	800	165

Pracovní oděvy	Program je určen k sušení pracovních kalhot a triček vyrobených ze syntetických a bavlněných tkanin. V tomto programu lze sušit i pracovní kombinézy. Prádlo určené k sušení nesmí obsahovat zbytky hořlavých kapalin.	1,5	1200	150
Express 30	Použijte tento program pro přípravu 2 košil připravených na žehlení.	0,5	1200	30
Hygienické sušení	Je to program, kterým můžete osušit vyprané výrobky které chcete dodat s mimořádnou hygienou (dětské oblečení, spodní prádlo, ručníky atd.). Poskytuje vysokou hygienu textilií působením tepla.	5	800	200
Hygienické osvěžení	Tento program můžete použít na vaše suché oblečení a prádlo, které chcete hygienicky zabezpečit bez praní. Poskytuje vysokou hygienu pro vaše suché textilie působením tepla.	1,5	-	120
<b>Stažený program</b>				
Lůžkoviny	V tomto programu lze vysušit jednu syntetickou přikrývku ve dvoulůžkové velikosti.	-	800	135
Spodní prádlo	Poskytuje hygienické sušení vašeho spodního prádla při vysoké teplotě.	2	1000	80
Outdoor / Sport (Goretex)	Používejte k sušení oblečení ze syntetických látek, bavlny nebo smíšených textilií nebo vodu nepropustných výrobků, jako jsou funkční bundy, pláštěnky, atd. Před sušením je otočte naruby.	4	1000	135
Móda	Umožňuje bezpečné sušení vašich triček, halenek a košil, které obsahují pokyny pro praní s označením "mohou být sušené".	4	1000	125
Košile	Košile suší jemněji, méně je pomačká a tím usnadňuje žehlení.	1,5	1000	50
<b>Hodnoty spotřeby energie</b>				
Programy	Zátěž (kg)	Rychlost otáček v pračce (ot./min)	Přibližné množství množství zbyvajících vlhkosti	Hodnota spotřeby energie v kWh
Bavlna Eko*	9	1000	60%	1,61
Suchá bavlna k žehlení	9	1000	60%	1,35
Suchá syntetika k uložení	4	800	40%	0,80
	*Pokud pravidelně sušíte 9 kg maximálního množství bavlny, doporučujeme připojit vypouštěcí hadici, aby se zabránilo vypnutí sušičky v polovině cyklu, z důvodu vyprázdnění nádrže" (viz "Připojení k odtoku").			

\* Výše uvedené hodnoty byly stanoveny za standardních podmínek. Hodnoty spotřeby se mohou lišit od hodnot v tabulce v závislosti na typu prádla, rychlosti odstředování, okolních podmínkách a úrovni napětí.



Allergy UK je ochranná známka British Allergy Foundation. Pečeť schválení byla vytvořena s cílem usměrnit lidi požadující radu o tom, že produkt významně snižuje množství alergenů v prostředí, ve kterém se nacházejí alergici nebo produkt omezuje / snižuje / eliminuje alergeny. Účelem je poskytnout důkaz, že výrobky byly vědecky testovány nebo analyzovány pro získání měřitelných výsledků.

## 6.5 Pomocné funkce

### Úroveň suchosti

Tlačítko Úrovně suchosti se používá pro nastavení požadované úrovně suchosti. Doba trvání programu se může měnit v závislosti na volbě.



Tuto funkci můžete aktivovat pouze před zahájením programu.

### Prevence vrásek

Funkci prevence proti zmačkání můžete zapnout nebo vypnout stisknutím tlačítka výběru prevence proti zmačkání. Pokud nevyjmete prádlo okamžitě po dokončení programu, můžete použít funkci prevence pomačkání, která zabrání pomačkání prádla.

### Zvukové varování

Na konci programu vysílá sušič výstražné pípnutí. Pokud nechcete slyšet zvukové varování, stisknete tlačítko "Zvukové varování". Když stisknete zvukové výstražné tlačítko, kontrolka zhasne a po dokončení programu nezazní zvuk.



Tuto funkci lze zvolit před spuštěním programu nebo i po jeho spuštění.

### Nízká teplota

Tuto funkci můžete aktivovat pouze před zahájením programu. Tuto funkci lze aktivovat, pokud chcete prádlo sušit při nižší teplotě. Trvání programu bude po aktivaci déle.

### Čas ukončení

Použitím funkce Koncový čas můžete oddálit konec programu po dobu až 24 hodin.

1. Otevřete plnicí dvířka a položte prádlo.
2. Vyberte sušící program.

3. Stisknete tlačítko výběru konce času a nastavte požadovaný čas zpoždění. Rozsvítí se LED koncového času. (Při stisknutí a podržení tlačítka Konečného času pokračuje non-stop).
4. Stisknete tlačítko Start / Pohotovostní režim. Spustí se odpočítávání Koncového času. Znak ":" uprostřed zobrazovaného časového zpoždění bude blikat.



V průběhu Konečného času můžete přidat nebo odebrat prádlo. Zobrazený čas je celková doba sušení a koncový čas. Po ukončení odpočítávání LED Koncového času zhasne, spustí se sušení a rozsvítí se LED sušení.

## Změna Koncového času

Chcete-li změnit dobu Koncového času během odpočítávání:

Otočte tlačítko Zapnutí / Vypnutí / Volba programu a zrušte program. Vyberte požadovaný program a opakujte volbu Koncového času.

Zrušení funkce Koncového času

Chcete-li zrušit odpočítávání Koncového času a okamžitě spustit program:

Otočte tlačítko Zapnutí / Vypnutí / Volba programu a zrušte program. Vyberte požadovaný program a stisknete tlačítko "Start / Pause".

## Osvětlení bubnu

Stisknutím tohoto tlačítka můžete zapnout nebo vypnout osvětlení bubnu. Po stisknutí tlačítka se rozsvítí světlo a po určitém čase zhasne.

## 6.6 Výstražná světla



Výstražná světla se mohou lišit v závislosti na modelu sušičky.

## Čištění filtru

Pokud je program dokončen, rozsvítí se kontrolka čištění filtru.

## Čištění zásuvky filtru / výměníku tepla

V pravidelných intervalech bude blikat výstražný symbol pro připomenutí že je třeba vyčistit zásuvku filtru.

## 6.7 Spuštění programu

Pro spuštění programu stiskněte tlačítko Start / Pohotovostní režim.

Kontrolky Start / Pohotovostní režim a kontrolky Sušení se rozsvítí, což znamená, že program byl spuštěn

## 6.8 Dětský zámek

Sušička je vybavena dětskou pojistkou, která zabráňuje přerušení programu stisknutím tlačítek během provozu. Když je aktivován Dětský zámek, všechna tlačítka na panelu s výjimkou ovládacího prvku Zapnuto / Vypnuto / Výběr programu jsou deaktivovány.

Chcete-li aktivovat dětskou pojistku, stiskněte na 3 sekundy tlačítko zvukového upozornění.

Aby bylo možné spustit nový program po aktuálním programu a možnost zasahovat do aktuálního programu, je nutné dětskou pojistku deaktivovat. Chcete-li deaktivovat dětskou pojistku, stiskněte stejné tlačítka po dobu 3 sekund.



Pokud je aktivována dětská pojistka, rozsvítí se kontrolka dětského zámku na displeji.

Pokud je dětská pojistka aktivní:

Při provozu nebo pohotovostním stavu sušičky se symboly ovládacího panelu po změně polohy ovládacího knoflíku nemění.



Když je sušička v provozu a je aktivní dětská pojistka, pokud je otočeno tlačítko pro výběr programu, uslyšíte dvojitě pípnutí. Pokud je dětská pojistka deaktivována před otočením tlačítka pro výběr programu na původní místo, program bude ukončen, protože je tlačítko pro výběr programu přemístěno.

## 6.9 Změna programu po jeho spuštění

Po spuštění sušičky můžete změnit program, který jste vybrali pro sušení prádla v jiném programu.

- Například otočením tlačítka Zapnout / Vypnout / Volba programu vyberete program Extra suché, pro volbu programu Extra suché, namísto programu Suché pro žehlení.
- Pro spuštění programu stiskněte tlačítko Start / Pohotovostní režim.

## Přidávání a odebrání prádla během pohotovostního režimu

Přidání / odstranění prádla po spuštění sušičkyho programu:

- Stisknutím tlačítka Start / Pohotovostní režim přepnete sušičku do pohotovostního režimu. Proces sušení se zastaví.
- Když je spotřebič v pohotovostním režimu, otevřete vkladací dvířka a po odstranění nebo přidání prádla zavřete dveře.
- Pro spuštění programu stiskněte tlačítko Start / Pohotovostní režim.



Přidání prádla po spuštění operace sušení může způsobit, že sušená prádla uvnitř sušičky se promísí s mokrou prádlem a po ukončení operace zůstane prádlo vlhká. Přidání nebo vyjmutí prádla během sušení můžete opakovat tolikrát, kolikrát budete chtít. Ale tento proces bude trvale přerušovat proces sušení a způsobí prodloužení trvání programu a zvýšení spotřeby energie. Z toho důvodu se doporučuje přidat prádlo před zahájením programu. Pokud je nový program zvolen otáčením tlačítka voliče programu, když je sušička v pohotovostním režimu, běžící program se ukončí.



Nedotýkejte se vnitřního povrchu bubny při přidávání nebo vyjímání prádla, dokud probíhá program. Povrch bubny je horký.

## 6.10 Zrušení programu

Pro zrušení programu a ukončení sušení z jakéhokoli důvodu po spuštění sušičky otočte knoflíkem On / Off / Volba programu pro zrušení programu.



Pokud zrušíte program během provozu sušičky, uvnitř spotřebiče může být vysoká teplota, na ochlazení spusťte program Obnovit.

## 6.11 Konec programu

Po ukončení programu se na kontrolce sledování programu rozsvítí LED kontrolky pro Konec / Zabránění pomačkání a opatření pro vyčištění filtru vláken. Plnicí dvířka lze otevřít a zařízení je připraveno k další činnosti.

Chcete-li sušičku vypnout, přepněte přepínač zapnuto / vypnuto / Výběru programu do polohy ZAPNUTO / VYPNUTO.



Pokud je aktivní režim prevence pomačkání a prádlo po dokončení programu není odstraněno, po 2 hodinách je aktivována funkce, která zabráňuje záhybům, takže prádlo uvnitř stroje není rozdrcené. Program prádelny se otáčí v 10minutových intervalech, aby se zabránilo tomu, že bude prasknuto.

## 6.12 Vonné funkce

Pokud je vaše sušička vybavena funkcí vůní, pro používání této funkce si přečtěte příručku ProScena.

## 6.13 Funkce HomeWhiz

Nejdříve je nutné nainstalovat funkci HomeWhiz do Vašeho telefonu.

Podrobné informace o aplikaci HomeWhiz jsou k dispozici na stránce <https://www.homewhiz.com/>

Aktivujte funkci bluetooth v telefonu.

Pomocí tlačítka zapnutí-vypnutí můžete Váš přístroj přepnout do režimu vypnuto.

Stiskněte tlačítko zapnutí-vypnutí spolu s tlačítky dálkového ovládání po dobu 3 sekund. Během této doby se na obrazovce zobrazí odpočet 3-2-1. Poté se na obrazovce zobrazí níže uvedený obrázek.

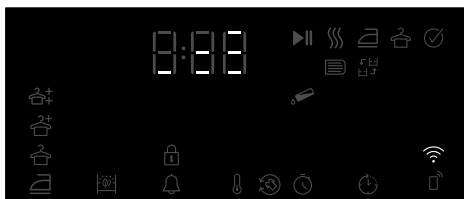

V aplikaci vyberte model produktu, který chcete přidat: Zařízení->Přidat zařízení->Čisticí zařízení->Sušička

Zadejte skladové číslo.

Poté co zvolíte možnost začít přidávat se na obrazovce zobrazí okolní wi-fi sítě, vyberte síť, kterou chcete přidat, a zadejte síťové heslo. Obrazovka produktu se po dokončení instalace zavře a v aplikaci se zobrazí výzva k výběru místnosti, do které bude produkt přidán.

### Použití vzdáleného připojení:

Produkt lze přepnout do režimu dálkového ovládání v požadovaném programu. Pokud je v produktu zapnuta funkce wi-fi, měla by se rozsvítit ikonka wi-fi.

Pokud je síť wi-fi vypnutá a ikonka nesvítí, zapněte síť wi-fi stisknutím tlačítka dálkového ovládání po dobu 3 sekund.

Stisknutím tlačítka dálkového ovládání povolíte dálkové ovládání se zapnutou sítí wi-fi. on.

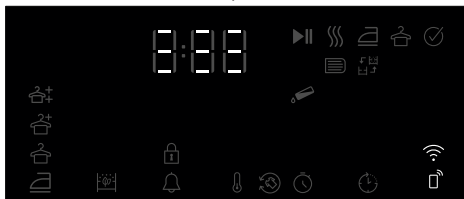

Produkt lze dále ovládat vstupem do domácí aplikace, když je dálkový ovladač aktivní.

Podrobné informace o aplikaci HomeWhiz jsou k dispozici na stránce <https://www.homewhiz.com>

### Vymazání produktu ze sítě:

Pokud stisknete tlačítko čas ukončení a dálkové ovládání po dobu 5 sekund, zatímco je produkt zapnut, na obrazovce spustí odpočítávání od 5 a po zaznění zvukového signálu dojde k odstranění produktu ze sítě a wi-fi se vypne.



- Dálkové ovládání se vypne při otevření dvířek.
- Dálkové ovládání se vypne po stisknutí tlačítka on-off.
- Pokud ikonka wi-fi svítí nepřetržitě, znamená to, že je síť wi-fi aktivní a zařízení je připojeno k síti.
- Pokud ikonka wi-fi nepřetržitě bliká, znamená to, že je aktivní a pokouší se připojit k síti. Pokud ikonka nesvítí nepřetržitě, k produktu se nelze připojit.
- Připojení k produktu je povoleno, pokud je ikonka dálkového ovládání aktivní a ikonka wi-fi nepřetržitě svítí.

Apple App Store pro zařízení s operačním systémem IOS



Google Play Store pro zařízení s operačním systémem Android

### Získání aplikace Homewhiz

Aplikaci Homewhiz můžete najít v obchodních aplikacích vašeho zařízení. Níže uvedené QR kódy můžete použít k rychlejšímu přístupu k aplikacím.



## 7 Údržba a čištění



Nejprve si přečtěte „Bezpečnostní pokyny“!

Pokud se bude pravidelně čistit, prodlouží se životnost výrobku a sníží se běžné problémy.



Zařízení nesmí být zapojeno do elektrické sítě během údržby a čištění (ovládací panel, tělo apod.).

### 7.1 Vlákno­vý filtr / Vnitřní povrch dvířek pro nakládání

Vlasy a vlákna, které jsou odděleny od prádla během procesu sušení, jsou shromažďována filtrem na vlákna.



Po každém cyklu sušení vyčistěte filtr na vlákna a vnitřní povrch plnicích dvířek.



Otvor filtru na vlákna můžete vyčistit vysavačem.

Pro vyčištění filtru na vlákna:

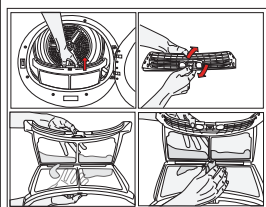

1. Otevřete plnicí dvířka.
2. Vytáhněte filtr na vlákna nahoru, vyjměte jej a zapněte.

3. Peří, vlákna a bavlněné žmlky čistěte ručně nebo měkkým hadříkem.

4. Vypněte filtr na vlákna a umístěte jej na místo.



Vyčistěte vnitřní stranu dvířek nakládacího prostoru a jejich těsnění.

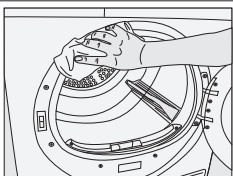
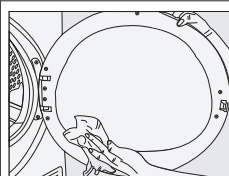

## 7.2 Čištění snímačů

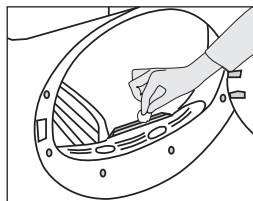

Uvnitř zařízení se nacházejí senzory vlhkosti, které zjišťují, zda je prádlo suché nebo ne.  
Čištění snímačů:

1. Otevřete plnicí dveře zařízení.
2. Pokud je zařízení po sušení stále horké, počkejte, až vychladne.
3. Očistěte kovové povrchy snímačů měkkým hadříkem navlhčeným v octě a poté osušte.



Kovové povrchy snímačů čistěte 4 krát ročně.  
K čištění kovových povrchů snímačů nepoužívejte kovové nástroje.



Kvůli nebezpečí požáru a výbuchu nepoužívejte k čištění senzorů roztoky, čisticí prostředky nebo podobné látky!

## 7.3 Vyprázdnění nádržky na vodu

Po každém sušení vyprázdněte nádržku na vodu.



Kondenzovaná voda není pitná voda!  
Nikdy neodstraňujte nádrž na vodu, když je program v provozu!

Pokud zapomenete vyprázdnit nádržku na vodu, během příštích sušení se sušička zastaví, protože je nádržka na vodu plná a bude blikat varovná ikona nádržky na vodu. V takovém případě vyprázdněte nádržku na vodu a pokračujte v sušení stisknutím tlačítka Start / Pohotovostní režim / Zrušit.

## Vyprázdnění nádržky na vodu:

1. Opatrně vytáhněte nádržku na vodu z její zásuvky.

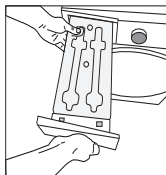

2. Vyprázdněte nádržku na vodu.

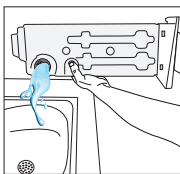

3. Pokud se v trychtýři nádržky na vodu hromadí vlákna, odstraňte je pod tekoucí vodou.

4. Umístěte zpět nádržku na vodu.

## 7.4 Čištění zásuvky filtru

Vlákna a nečistoty, které nemůže zachytit filtr na vlákna, jsou zachyceny v zásuvce filtru za krytem podstavce.



Ujistěte se, že po každém procesu sušení vyčistíte zásuvku filtru.

### Čištění zásuvky filtru:

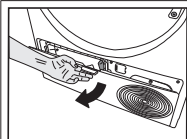

Otevřete kryt stisknutím jeho tlačítka.

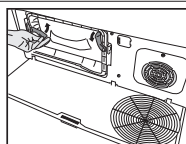

Posunutím západek otevřete víko deflektoru vzduchu.

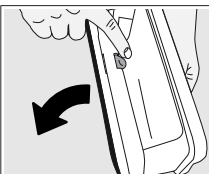

Stisknutím tlačítka otevřete filtrační zásuvku.



Vyčistěte vlákna, vlasy a bavlněné shluky na filtrační tkanině ručně nebo měkkým hadříkem.

Pokud se na povrchu filtrační tkaniny objeví vrstva, která může způsobit ucpání, očistěte tuto vrstvu rukou nebo kartáčem na vzduchovém rozdělovači.

Vlasy ve filtrech můžete vyčistit také vysavačem.

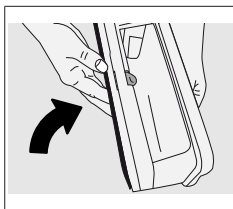

Zavřete knoflík zásuvky filtru, aby se zajistil.



Znečištěné vláknové filtry a zásuvky filtrů způsobí delší časy sušení a vyšší spotřebu energie.

## 7.5 Čištění kondenzátoru

Vlasy a vlákna, která nezachytí filtr vláken, se budou hromadit na kovovém povrchu kondenzátoru za vzduchovým deflektorem. Tato vlákna musí být pravidelně čištěna. Pokud ikona čištění kondenzátoru bliká, zkontrolujte kovový povrch. Odstraňte všechna vlákna. Musí se kontrolovat nejméně každých 6 měsíců.

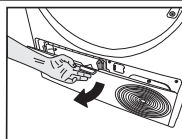

Otevřete kryt stisknutím jeho tlačítka.

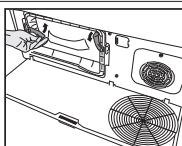

Posunutím západek otevřete víko deflektoru vzduchu.

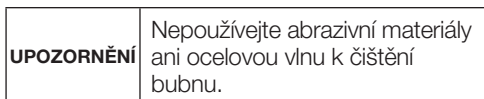
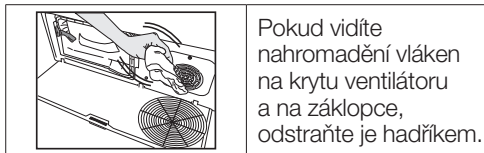
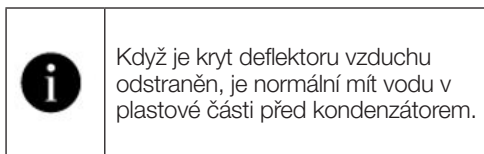
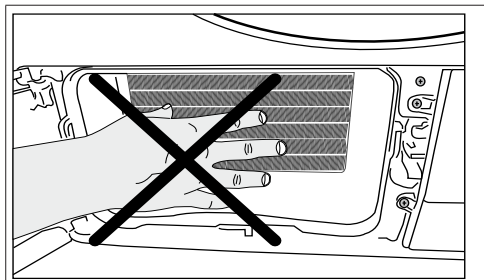
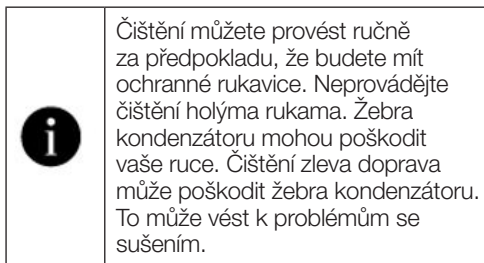
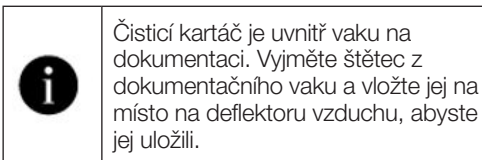
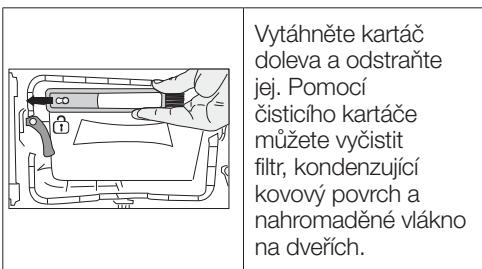

## 8 Řešení problémů

Sušení trvá příliš dlouho.

Póry filtru na vlákna (vnitřního a vnějšího filtru) mohou být ucpaný. >>> Lze čistit vysavačem. Přední strana kondenzátoru může být ucpaná. >>> Vyčistěte přední stranu kondenzátoru. Větrání mřížek před zařízením může být zaneseno. >>> Odstraňte všechny předměty, které blokují ventilaci, před ventilačními mřížkami. Pokud je sušička instalována v malém prostoru, větrání může být nedostatečné. >>> Otevřete dveře nebo okna, abyste předešli vysokým teplotám v místnosti. Pokud existuje snímač vlhkosti; Na snímači vlhkosti se může hromadit vrstva vápence. >>> Vyčistěte snímač vlhkosti. Stroj může být přeplněný prádlem. >>> Sušičku příliš nepřetěžujte. Prádlo možná nebylo dostatečně odstředěno. >>> Ždímejte prádlo vyšší rychlostí vaší pračky.

Prádlo zůstává po sušení vlhké.

Možná nebyl použit program vhodný pro daný typ prádla. >>> Zkontrolujte štítky péče o prádlo a vyberte program ideální pro daný druh prádla nebo použijte další programy. Póry filtru na vlákna (vnitřního a vnějšího filtru) mohou být ucpaný. >>> Lze čistit vysavačem. Přední strana kondenzátoru může být ucpaná. >>> Vyčistěte přední stranu kondenzátoru. Stroj může být přeplněný prádlem. >>> Sušičku příliš nepřetěžujte. Prádlo možná nebylo dostatečně odstředěno. >>> Ždímejte prádlo vyšší rychlostí vaší pračky.

Sušička se nezapne a program nelze spustit. Sušička se po nastavení nezapne.

Zásuvka napájení možná není zapojena do elektrické sítě >>> Ujistěte se, že napájecí kabel je zapojen. Plnicí dvířka možná zůstala otevřená. >>> Ujistěte se, že jsou plnicí dvířka řádně zavřena. Možná nebyl nastaven program nebo nebylo stisknuto tlačítko Start/Pauza. >>> Zkontrolujte, zda je program nastaven a zda není v pohotovostním režimu. Dětská pojistka je aktivována. >>> Vypněte dětskou pojistku.

Program byl bezdůvodně přerušen.

Plnicí dvířka možná nejsou správně uzavřena. >>> Ujistěte se, že jsou plnicí dvířka řádně zavřena. Mohlo dojít k výpadku napájení. >>> Pro spuštění programu stiskněte tlačítko Start/pohotovostní režim/zrušit. Nádrž na vodu může být plná. >>> Vyprázdněte nádržku na vodu.

Prádlo sražené, zacuchané nebo poškozené.

Možná nebyl použit program vhodný pro daný typ prádla. >>> Zkontrolujte štítky oděvu a vyberte program vhodný pro typ oděvu.

Z plnicích dvířek uniká voda.

Vlákna se nahromadila na vnitřním povrchu plnicích dvířek a na těsnících plochách plnicích dvířek. Vyčistěte vnitřní povrch plnicích dvířek a těsnící plochu plnicích dvířek.

Plnicí dvířka se spontánně otevírají.

Plnicí dvířka možná nejsou správně uzavřena. >>> Stiskněte plnicí dvířka, až uslyšíte zvuk uzavření.

Výstražný symbol nádržky na vodu svítí/bliká.

Nádrž na vodu může být plná. >>> Vyprázdněte nádržku na vodu. Odtoková hadice je zahnutá. >>> Pokud je produkt přímo připojen k odtoku, zkontrolujte vypouštěcí hadici.

Osvětlení v sušičce nesvítí. (o modelů s osvětlením)



Sušička není možná zapnuta pomocí tlačítka zapnuto/vypnuto. >>> Zkontrolujte, zda je sušička zapnutá. Osvětlení je možná porouchané. >>> Obratě se na autorizovaný servis pro výměnu lampy.

Svítí ikona nebo kontrolka režimu proti zmačkání.

Může být aktivován režim proti zmačkání, aby se prádlo v sušičce nezmačkalo. >>> Sušičku vypněte a vyjměte prádlo.

Symbol filtru na vlákna svítí.

Filtry na vlákna (vnitřní a vnější filtr) jsou možná znečištěné. >>> Lze čistit vysavačem. Na pórech filtru na vlákna se může vytvořit vrstva, která způsobí ucpanávání. >>> Lze čistit vysavačem. Na pórech filtru (vnějšího nebo vnitřního filtru) na vlákna se může vytvořit vrstva, které vede k ucpanávání.<<Můžete póry vyčistit vysavačem.>> Možná nejsou vloženy filtry na vlákna. >>> Vložte vnitřní a vnější filtry na jejich místo. Na plastovou část možná není nainstalována ekologická filtrační tkanina a možná je ucpaná přední část kondenzátoru.>>>Nainstalujte ekologický filtr na plastovou část a umístěte jej na skříň filtru. Filtr šetrný k životnímu prostředí možná není vyměněn, přestože svítí varovný symbol. „Vyměňte filtr.“

Stroj vydává zvukové varování.	
Možná nejsou vloženy filtry na vlákna. >>> Vložte vnitřní a vnější filtry na jejich místo. Je možné, že filtry stroje nebyly nainstalovány.>>> Namontujte vláknové filtry (interní a externí) nebo ekologický filtr do jejich pouzdra.	
Výstražný symbol kondenzátoru bliká.	
Přední strana kondenzátoru může být ucpaná vlákny. >>> Vyčistěte přední stranu kondenzátoru. Možná nejsou vloženy filtry na vlákna. >>> Vložte vnitřní a vnější filtry na jejich místo.	
Osvětlení uvnitř sušičky je zapnuté. (o modelů s osvětlením)	
Pokud je sušička připojena k elektrické zásuvce, je stisknuto tlačítko zapnuto/vypnuto a jsou otevřena dvířka, osvětlení se zapne. >>> Odpojte sušičku ze zásuvky nebo dejte tlačítko zapnuto/vypnuto do polohy vypnuto.	
Ikona Wi-Fi nepřetržitě bliká. ((modely s funkcí HomeWhiz))	
>>> Produkt nemusí být připojen k bezdrátové síti. Podle pokynů se připojte k síti. Zařízení, které spotřebič používá k připojení k síti, může být vadné. Zkontrolujte to. Zařízení možná není připojeno k síti, protože je mimo dosah wi-fi.	
Pokud na obrazovce vidíte „F L t“, zkontrolujte níže uvedené kroky.	
Filtry mohou být znečištěné. Vyčistěte vnitřní a vnější filtry. V oblasti plnicích dvířek, pokud používáte vnitřní a vnější duální filtr. >>> Ujistěte se, že jsou nainstalovány oba filtry. Přední strana kondenzátoru může být ucpaná. >>> Otevřete a zkontrolujte ochrannou oblast a ujistěte se, že je čistá. Podívejte se do části Údržba a čištění. Případné cizí předměty je třeba z bubny sušičky odstranit	
	Pokud problém přetrvává i po provedení pokynů v této části, obraťte se na svého prodejce nebo na autorizovaný servis. Nikdy se nepokoušejte opravit nefunkční výrobek sami.
	Pokud narazíte na jakýkoli problém týkající se jakékoli části spotřebiče, můžete požádat o výměnu kontaktováním nejbližšího autorizovaného servisu a sdělením čísla modelu spotřebiče. Provoz spotřebiče s neoriginálními díly může způsobit jeho poruchu. Výrobce a distributor nenesou odpovědnost za poruchy způsobené neoriginálními díly.

## 9 Prohlášení odmítnutí odpovědnosti



Některé (jednoduché) poruchy může koncový uživatel opravit, aniž by to způsobilo bezpečnostní problémy nebo vyvolalo nebezpečí během provozu, a to za předpokladu dodržení následujících pokynů. (Viz část „Chci to opravit sám“). Proto se s výjimkou dílů v části „Chci to opravit sám“, které si koncoví uživatelé mohou opravit sami, doporučuje nechat zařízení opravit v autorizovaném servisu, aby se předešlo problémům s bezpečností a aby byla zachována záruka na produkt Beko.

### 9.1 Chci to opravit sám

Opravy provedené koncovými uživateli mohou zahrnovat následující náhradní díly. Plnicí dvířka, těsnění dvířek, kliky, zamykání dvířek a panty, prachové filtry, vzduchové filtry, obvodové plastové díly, nádržka kondenzátoru. (Aktuální seznam náhradních dílů najdete na adrese <https://support.beko.com> od 1. března 2021.) Kromě toho zajistěte, aby opravy byly v souladu s pokyny na adrese <https://support.beko.com> abyste zajistili bezpečnost produktu a předešli vážnému zranění. Pro vlastní bezpečnost před prováděním jakýchkoli oprav nejprve výrobek odpojte. Společnost Beko nemůže nést odpovědnost za bezpečnostní problémy, které mohou nastat v důsledku oprav nebo pokusů o opravu dílů jiných než těch, které jsou uvedeny v aktuálním seznamu náhradních dílů nebo které se nacházejí na adrese <https://support.beko.com> a byly provedeny koncovými uživateli, kteří nedodržují pokyny uvedené v uživatelských příručkách nebo na adrese <https://support.beko.com> Takové případy mají za následek zrušení platnosti záruky Beko. Proto důrazně doporučujeme koncovým uživatelům, aby se zdrželi oprav jiných než výše uvedených náhradních dílů, aby se v případě potřeby obrátili na autorizovaný servis.

Provádění těchto druhů oprav koncovými uživateli může mít za následek bezpečnostní problémy a poškození produktu. Může dojít k požáru, zaplavení, úrazu elektrickým proudem a vážnému zranění. Bez omezení výše uvedenými díly je nutno následující díly opravit v autorizované stanici. Motor, čerpadlo, základní deska, deska motoru, karta obrazovky atd. Výrobce ani prodejce nenesou odpovědnost za jakoukoli situaci způsobenou koncovými uživateli, kteří nedodržují výše uvedené pokyny. Opravy provedené koncovými uživateli mohou zahrnovat následující náhradní díly. Plnicí dvířka, těsnění dvířek, kliky, zamykání dvířek a panty, prachové filtry, vzduchové filtry, obvodové plastové díly, nádržka kondenzátoru. (Aktuální seznam náhradních dílů najdete na adrese <https://support.beko.com> od 1. března 2021.) Kromě toho zajistěte, aby opravy byly v souladu s pokyny na adrese <https://support.beko.com> abyste zajistili bezpečnost produktu a předešli vážnému zranění. Pro vlastní bezpečnost před prováděním jakýchkoli oprav nejprve výrobek odpojte. Společnost Beko nemůže nést odpovědnost za bezpečnostní problémy, které mohou nastat v důsledku oprav nebo pokusů o opravu dílů jiných než těch, které jsou uvedeny v aktuálním seznamu náhradních dílů nebo které se nacházejí na adrese <https://support.beko.com> a byly provedeny koncovými uživateli, kteří nedodržují pokyny uvedené v uživatelských příručkách nebo na adrese <https://support.beko.com> Takové případy mají za následek zrušení platnosti záruky Beko. Proto důrazně doporučujeme koncovým uživatelům, aby se zdrželi oprav jiných než výše uvedených náhradních dílů, aby se v případě potřeby obrátili na autorizovaný servis. Provádění těchto druhů oprav koncovými uživateli může mít za následek bezpečnostní problémy a poškození produktu. Může dojít k požáru, zaplavení, úrazu elektrickým proudem a vážnému zranění. Bez omezení výše uvedenými díly je nutno následující díly opravit v autorizované stanici. Motor, čerpadlo, základní deska, deska motoru, karta obrazovky atd. Výrobce ani prodejce nenesou odpovědnost za jakoukoli situaci způsobenou koncovými uživateli, kteří nedodržují výše uvedené pokyny.

## Vážení zákazníci,

### Pred použitím tohto produktu si prečítajte túto príručku!

Ďakujeme, že ste si vybrali produkt Beko Professional. Boli by sme radi, keby ste dosiahli optimálnu účinnosť tohto vysoko kvalitného produktu, ktorý bol vyrobený najmodernejšou technológiou. Pred použitím si prečítajte a dôkladne pochopte túto príručku a doplňujúcu dokumentáciu.

Dodržiavajte všetky varovania a informácie uvedené v tomto dokumente. Preto môžete chrániť seba aj svoj výrobok pred možnými škodami.

Uschovajte si príručku. Ak túto príručku odovzdáte niekomu inému, zahrňte túto príručku.

### Symbols a poznámky

V používateľskej príručke sú použité nasledujúce symboly:



Nebezpečenstvo, ktoré môže spôsobiť smrť alebo zranenie



Prečítajte si príručku.



Dôležité informácie alebo užitočné tipy na použitie



Varovanie pred horúcimi povrchmi



Varovanie pred úrazom elektrickým prúdom



Varovanie pred nebezpečenstvom UV žiarenia



Varovanie pred obarením



Obal tohto výrobku je vyrobený z recyklovateľných materiálov, v súlade s Národnou legislatívou pre životné prostredie.



Varovanie proti požiaru.

**UPOZORNENIE** Nebezpečenstvo, ktoré môže spôsobiť materiálne škody na produkte alebo jeho okolí



RECYKLOVANÝ A  
RECYKLOVATELNÝ PAPIER

Tento výrobok bol vyrobený s využitím najmodernejších technológií v podmienkach šetrných k životnému prostrediu.

<b>2 Environmentálne pokyny .....</b>	<b>29</b>
2.1 Dodržiavanie nariadení WEEE a likvidácia odpadu .....	29
2.2 Informácie o balení .....	29
2.3 Štandardná zhoda a informácie o teste/UN vyhlásenie o zhode .....	29
<b>3 Vaša sušička .....</b>	<b>30</b>
3.1 Technické špecifikácie .....	30
3.2 Všeobecný vzhľad .....	31
3.3 Rozsah doručenia.....	31
<b>4 Inštalácia .....</b>	<b>32</b>
4.1 Správne miesto pre inštaláciu .....	32
4.2 Odstránenie jednotky pre bezpečnosť prepravy .....	32
4.3 Pripojenie vody .....	33
4.4 Nastavenie stojanov.....	33
4.5 Premiestňovanie sušičky.....	33
4.6 Varovanie týkajúce sa hluku .....	33
4.7 Výmena žiarovky.....	33
<b>5 Príprava .....</b>	<b>34</b>
5.1 Prádlo vhodné pre sušenie v sušičke .....	34
5.2 Prádlo nevhodné pre sušenie v sušičke .....	34
5.3 Príprava bielizne na sušenie .....	34
5.4 Čo urobiť pre úsporu energie .....	34
5.5 Správne množstvo naloženia .....	35

<b>6 Spustenie produktu</b> .....	<b>36</b>
6.1 Ovládací panel.....	36
6.2 Symboly.....	36
6.3. Príprava sušičky prádla.....	37
6.4 Tabuľka výberu programu a spotreby.....	38
6.5 Pomocné funkcie.....	40
6.6 Výstražné kontrolky.....	40
6.7 Spustenie programu.....	41
6.8 Detský zámok.....	41
6.9 Zmena programu po jeho spustení.....	41
6.10 Zrušenie programu.....	41
6.11 Koniec programu.....	42
6.12 Vonná funkcia.....	42
6.13 Funkcia HomeWhiz.....	42
<b>7 Údržba a čistenie</b> .....	<b>44</b>
7.1 Vlákňový filter / Vnútorňý povrch dvierok na nakladanie.....	44
7.2 Čistenie snímačov.....	44
7.3 Vyprázdenie nádrčky na vodu.....	44
7.4 Čistenie zásuvky filtra.....	45
7.5 Čistenie kondenzátora.....	45
<b>8 Riešenie problémov</b> .....	<b>47</b>
<b>9 Výstrahy vody</b> .....	<b>49</b>
9.1 Chcem to opraviť sám.....	49

## 2 Environmentálne pokyny

### 2.1 Dodržiavanie nariadení WEEE a likvidácia odpadu



Tento výrobok neobsahuje nebezpečné a zakázané materiály uvedené v „Nariadení o kontrole odpadu z elektrických a elektronických zariadení“, ktorú vydalo Ministerstvo životného prostredia a urbanizácie Tureckej republiky. V súlade s nariadením WEEE. Tento produkt bol vyrobený z recyklovateľných a opakovane použiteľných vysokokvalitných dielov a materiálov. Preto tento výrobok na konci jeho životného cyklu nelikvidujte spolu s domácim odpadom. Odneste ho do zberného centra pre recykláciu elektrických a elektronických zariadení. O informácie o týchto zberných miestach môžete požiadať miestnu správu. Dodaním použitých produktov na recykláciu môžete pomôcť chrániť životné prostredie a prírodné zdroje.



R290 je tiež horľavé chladivo. Preto zabezpečte, že počas prevádzky a prepravy nedošlo k poškodeniu systému a potrubia. Chráňte výrobok pred zdrojmi tepla, inak by sa mohol v prípade poškodenia vznietiť. Nevyhadzujte spotrebič do ohňa.

### 2.2 Informácie o balení

Obal tohto výrobku je vyrobený z recyklovateľných materiálov, v súlade s Národnou legislatívou pre životné prostredie. Nevyhadzujte odpad z obalov do domového odpadu alebo iného odpadu, odovzdajte ho do zberných priestorov určených miestnymi úradmi.

### 2.3 Štandardná zhoda a informácie o teste/UN vyhlásenie o zhode



Fázy vývoja, výroby a predaja tohto produktu sa uskutočňujú v súlade s bezpečnostnými predpismi uvedenými vo všetkých súvisiacich pokynoch Európskej únie.

<b>Frekvenční pásmo</b>	: 2.400 – 2.484 GHz
<b>Max. prenosový výkon</b>	: < 100mW

### Prohlášení o shodě pro označení CE

Arçelik A.Ş. tímto prohlašuje, že toto zařízení je v souladu se směrnicí 2014/53/EU. Úplné znění EU prohlášení o shodě je k dispozici na internetové adrese: - Výrobky, od: support.beko.com

## 3 Vaša sušička

### 3.1 Technické špecifikácie

SK

Výška (nastaviteľná)	84,6 cm / 86,6 cm*
Šírka	59,8 cm
Hĺbka	67,2 cm
Kapacita (max.)	9 kg**
Čistá hmotnosť (± %10)	48 kg
Napätie	Pozrite typový štítok***
Menoviti vstup napájania	
Kód modelu	

\* Min výška: Výška so zatvoreným nastaviteľným stojanom.

Max. výška: Výška s otvoreným nastaviteľným stojanom v maximálnej výške.

\*\* Hmotnosť suchej bielizne pred praním

\*\*\* Typový štítok je pod dvierkami sušičky.



Za účelom zvýšenia kvality sušičky môžu byť technické parametre zmenené bez predchádzajúceho upozornenia.

Čísla v tejto príručke sú schematické a nemusia sa presne zhodovať s výrobkom. Hodnoty dodávané so sušičkou alebo s jej sprievodnými dokumentmi sú laboratórnymi údajmi v súlade s príslušnými normami. Tieto hodnoty sa môžu líšiť v závislosti od použitia a okolitých podmienok.

### 3.2 Všeobecný vzhľad

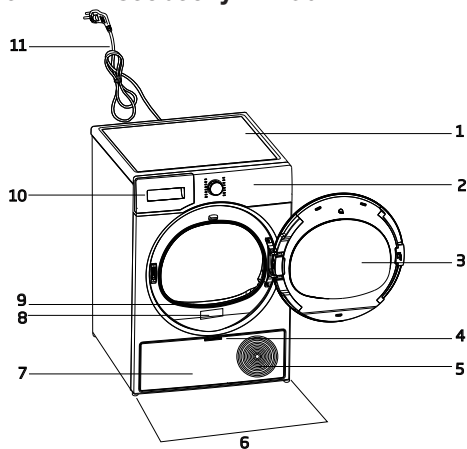

1. Horná doska
2. Ovládací panel
3. Plniace dvierka
4. Rukoväť spodného panelu
5. Vetracie mriežky
6. Nastaviteľné nohy
7. Spodný panel
8. Typový štítok
9. Filter na vlákna
10. Zásuvka na nádržku na vodu
11. Napájací kábel

### 3.3 Rozsah doručenia

	1. Hadica na vypúšťanie vody*		6. Uzáver na plnenie vody*
	2. Náhradná hubka filtračnej zásuvky*		7. Čistá voda*
	3. Návod na použitie		8. Skupina kapsúl so zápachom*
	4. Sušiaci košík*		9. Kefa*
	5. Uživatelská príručka pre sušiaci košík*		10. Filtračná tkanina*

\*Voliteľné - nemusí byť súčasťou dodávky, závisí od modelu.

## 4 Inštalácia



Najskôr si prečítajte „Bezpečnostné pokyny“!

Pred konzultáciou s najbližším autorizovaným servisom o inštalácii sušiaceho prístroja si prečítajte informácie v používateľskej príručke a uistite sa, že elektrický a vodné nástroje sú podľa potreby. Ak nie, pre usporiadanie týchto nástrojov podľa potreby sa obráťte na elektrikára a vodoinštalatéra.



Zodpovednosťou zákazníka je pripraviť miesto, na ktoré sa má sušič umiestniť, a tiež pripraviť elektrickú inštaláciu a inštaláciu odpadovej vody.



Pred inštaláciou skontrolujte, či nie je sušička poškodená. Ak je sušička poškodená, neinštalujte ju. Poškodené výrobky predstavujú riziko pre vašu bezpečnosť. Pred uvedením sušičky do prevádzky počkajte 12 hodín.

### UPOZORNENIE

Súčasťou produktu je chladiaci prostriedok a ak sa s produktom bude pracovať ihneď po jeho preprave, môže sa poškodiť. Po každom premiestnení nechajte produkt 12 hodín odpočívať.

### 4.1 Správne miesto pre inštaláciu

- Nainštalujte sušičku na rovný a stabilný povrch.
- Sušička je ťažká. Nepohybujte s ňou sami
- Sušičku používajte v prostredí bez prachu s dobrým vetraním.
- Medzera medzi sušičkou a podlahou sa nesmie zmenšovať pomocou materiálov, ako sú koberčeky, kusy dreva a pásky.
- Neblokujte ventilačné mriežky sušiča.
- V blízkosti inštaláčného prostredia sušiaceho stroja nesmú byť dvere, ktoré je možné uzamknúť, posuvné dvere alebo dvere s pántmi, ktoré by mohli blokovat' otváranie plniacich dveriek.

- Po nainštalovaní sušiaceho zariadenia musia byť spoje stabilné. Po umiestnení sušičky zaistíte, aby zadná stena neprišla do kontaktu so žiadnym vytlačným (vodovodný kohútik, elektrická zásuvka atď.).
- Sušičku umiestnite tak, aby medzi výrobkom a hranami nábytku bola medzera minimálne 1 cm.
- Vaša sušička je vhodná na prevádzku pri teplotách od + 5 ° C do + 35 ° C. Ak pracujete mimo tohto teplotného rozsahu, prevádzka vašej sušičky môže byť narušená a poškodená.
- Sušička nesmie byť umiestnená zadnou stranou o stenu.



Neumiestňujte sušičku na jej napájací kábel.

### \* Ignorujte nasledujúce upozornenie, ak systém vášho produktu neobsahuje R290



Sušička obsahuje chladivo R290.\* R290 je ekologické, ale horľavé chladivo.\* Uistite sa, že prívod vzduchu sušiča je otvorený a je dobre vetraný.\* Uchovávajte potenciálne zdroje plameňa mimo sušičky.\*

### 4.2 Odstránenie jednotky pre bezpečnosť prepravy

#### UPOZORNENIE

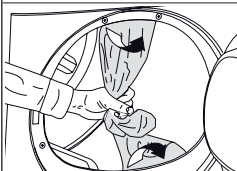

Pred prvým použitím produktu odstráňte jednotku pre bezpečnosť prepravy

#### UPOZORNENIE

Vo vnútri bubna nenechávajte príslušenstvo ani žiadne jeho časti.

### 4.3 Pripojenie vody

Namiesto pravidelného vypúšťania vody nahromadenej vo vodnej nádrži môžete vodu vypúšťať pomocou hadice na vypúšťanie vody dodanej so sušičkou.

#### Pripojenie odtokovej hadice

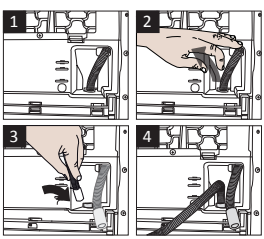
	1-2 Hadicu za sušičkou odstráňte manuálnym potiahnutím z miesta, kde je pripevnená. Na odstránenie hadice nepoužívajte žiadne nástroje.
3 Jeden koniec hadice na vypúšťanie vody dodanej so sušičkou vložte na miesto, kde ste odstránili hadicu na sušičke.	
4 Druhý koniec hadice na vypúšťanie vody pripevnite k priamemu odtoku odpadovej vody alebo k umývadlu.	

<b>UPOZORNENIE</b>	Hadica na vypúšťanie vody musí byť pripevnená maximálne do výšky 80 cm. Dbajte na to, aby sa hadica na vypúšťanie vody nezalomila, nezrútila alebo na ňu nestlačila medzi výstupom a sušičkou. Hadica musí byť pripojená tak, aby sa nemohla odpojiť z jej miesta. Vytečená voda môže spôsobiť poškodenie. Neodťahujte odtokovú hadicu. Skontrolujte, či voda prúdi správnym prietokom. Odtokové potrubie nesmie byť uzavreté alebo upchaté.
--------------------	--

	Ak je s produktom dodávaný balík doplnkov, pozrite si podrobné pokyny.
--	--

### 4.4 Nastavenie stojanov

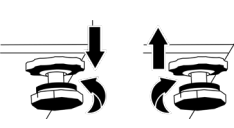
Until the drying machine stands level and sturdy, adjust the stands by turning them left and right.	
---	--

### 4.5 Premiestňovanie sušičky

- Vodu v sušičke úplne vypustite.
- Ak je výrobok pripojený priamym odtokom, odpojte hadicové spojenia.

	Sušičku sa odporúča pohybovať vo zvislej polohe. V opačnom prípade ju spredu nakloňte na pravú stranu a presuňte sušičku. Pred uvedením sušičky do prevádzky počkajte 12 hodín.
---	---

### 4.6 Varovanie týkajúce sa hluku

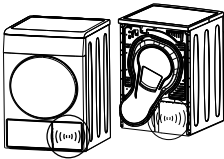
	
	Pri prevádzke výrobku môžu z kompresora občas vychádzať kovové zvuky, je to normálne.

	Keď je výrobok v prevádzke, nahromadená voda sa čerpá do vodnej nádrže. Počas tejto operácie je normálne počuť zvuk pumpy.
--	--

### 4.7 Výmena žiarovky

Ak je vaša sušička vybavená lampou na osvetlenie bubna;  
Poradte sa s autorizovaným servisom o výmene žiarovky/LED použitej pri osvetlení sušičky. Žiarovka v tomto produkte nie je vhodná na osvetlenie domácnosti. Účelom tejto žiarovky je zabezpečiť bezpečné naloženie bielizne do sušičky. Žiarovky použité v tomto prístroji sú odolné voči ťažkým fyzikálnym podmienkam, ako sú teploty nad 50 °C.

## 5 Príprava



Najskôr si prečítajte „Bezpečnostné pokyny“!

### 5.1 Prádlo vhodné pre sušenie v sušičke

#### UPOZORNENIE

Bielizeň, ktorá nie je vhodná na sušenie v sušičke, môže počas sušenia poškodiť spotrebič a bielizeň. Postupujte podľa pokynov na štítkoch na bielizni, ktorá sa má sušiť. Bielizeň sušte iba štítkom označeným ako „vhodné na sušenie v sušičke“.



### 5.2 Prádlo nevhodné pre sušenie v sušičke

#### UPOZORNENIE

Spodné prádlo s kovovými kosticami sa nesmie sušiť v sušičke. Ak sa tieto kovové kostice uvoľnia a odtrhnú z odevu, môžu poškodiť stroj. Jemné vyšívacie textilie, bavlnené a hodvábné odevy, odevy vyrobené z jemných a cenných textílií, odevy, ktoré nedýchajú, a tylové záclony sa nesmú sušiť v sušičke.

## 5.3 Príprava bielizne na sušenie

#### UPOZORNENIE

Predmety, ako sú mince, kovové časti, ihly, kince, skrutky, kamene atď., môžu poškodiť skupinu valcov produktu alebo spôsobiť funkčné problémy. Skontrolujte preto všetko prádlo, ktoré bude do produktu vložené. Osušte bielizeň kovovými doplnkami, ako sú napríklad zipsy, otočením naruby. Zatvorte zipsy, háčiky a spony, zapnite gombiky krytov, zaviažte textilné opasky a zásterové opasky.

### 5.4 Čo urobiť pre úsporu energie

- Pri praní používajte najvyššiu možnú metódu žmýkania. Preto môžete znížiť dobu sušenia a znížiť spotrebu energie. Triedte bielizeň podľa ich druhov a hrúbky. Sušte rovnaké druhy bielizne. Napríklad kuchynské utierky a obrusy schnú rýchlejšie ako uteráky do kúpeľne.
- Pri výbere programu postupujte podľa odporúčaní v používateľskej príručke.
- Počas sušenia neotvárajte plniace dvierka, pokiaľ to nie je nevyhnutné. Ak sa vyžaduje otvorenie plniacich dvierok, nenechávajú ich otvorené príliš dlho.
- Počas prevádzky sušičky nepridávajte mokré prádlo.
- Vyčistite filter na vlákna pred a po každom sušení.
- Skontrolujte, či sú filtre čisté. Podrobnosti nájdete v časti údržba a čistenie.
- Pri modeloch s dymovodom dodržujte pravidlá pripojenia dymovodu uvedené v príručkách a dymovod vyčistite.
- Počas sušenia poriadne vyvetrajte prostredie, v ktorom sa sušička nachádza.
- Program Eco je najúspornejší program na sušenie mokrej bavlnenej bielizne a používa sa na hodnotenie súladu s predpismi o ekologickom dizajne.
- Nechajte nakladacie dvere zatvorené, aby ste zabránili úniku tepla.

## 5.5 Správne množstvo naloženia

### UPOZORNENIE

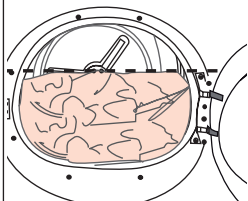

Ak bielizeň vo výrobku prekročí maximálnu nosnosť, nemusí fungovať správne. Môže spôsobiť materiálne škody alebo poškodenie produktu. Pri každom programe dodržujte maximálnu kapacitu naplnenia.

- Naplnenie domácej sušičky bielizne až do maximálnej kapacity určenej výrobcom pre príslušné programy pomôže ušetriť energiu.

Nižšie uvedené hmotnosti sú uvedené ako príklady.

Prádlo	Približná hmotnosť (g)*	Prádlo	Približná hmotnosť (g)*
Bavlnené obliečky (dvojitá veľkosť)	1500	Bavlnené šaty	500
Posteľná bielizeň (jedna veľkosť)	1000	Šaty	350
Prestieradlá (dvojitá veľkosť)	500	Denim	700
Prestieradlá (jedna veľkosť)	350	Vreckovky (10 ks)	100
Veľký obrus	700	Tričko	125
Malý obrus	250	Blúzka	150
Čajový obrúsok	100	Bavlnená košeľa	300
Osuška	700	Košeľa	200
Uterák na ruky	350		

\* Hmotnosť suchej bielizne pred praním

## 6 Spustenie produktu

### 6.1 Ovládací panel

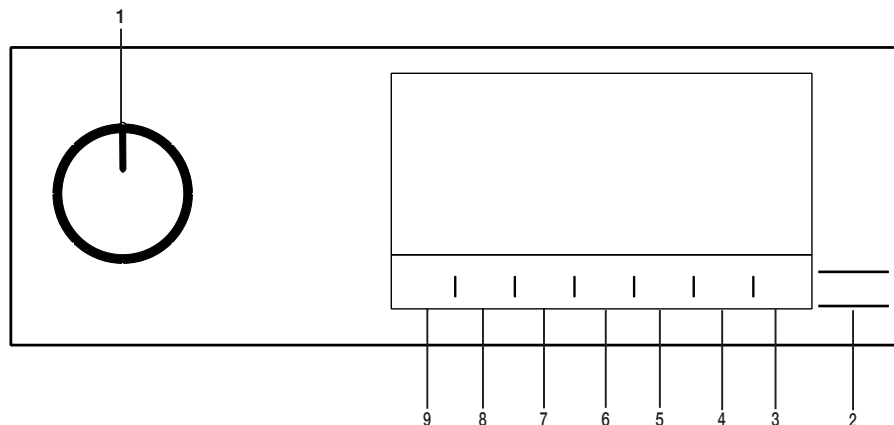

1. Tlačidlo pre voľbu Zapnutia/Vypnutia/Programu.
2. Tlačidlo Štart/Pohotovostný režim.
3. Tlačidlo voľby diaľkového ovládania.
4. Tlačidlo ukončenia času.
5. Tlačidlo výberu časového programu.
6. Tlačidlo výberu nízkej teploty.
7. Tlačidlo výberu zvukovej výstrahy a detskej poisťky.
8. Tlačidlo na výber prevencie pokrčenia a tlačidlo osvetlenia bubna.
9. Tlačidlo na výber úrovne suchosti.

### 6.2 Symboly

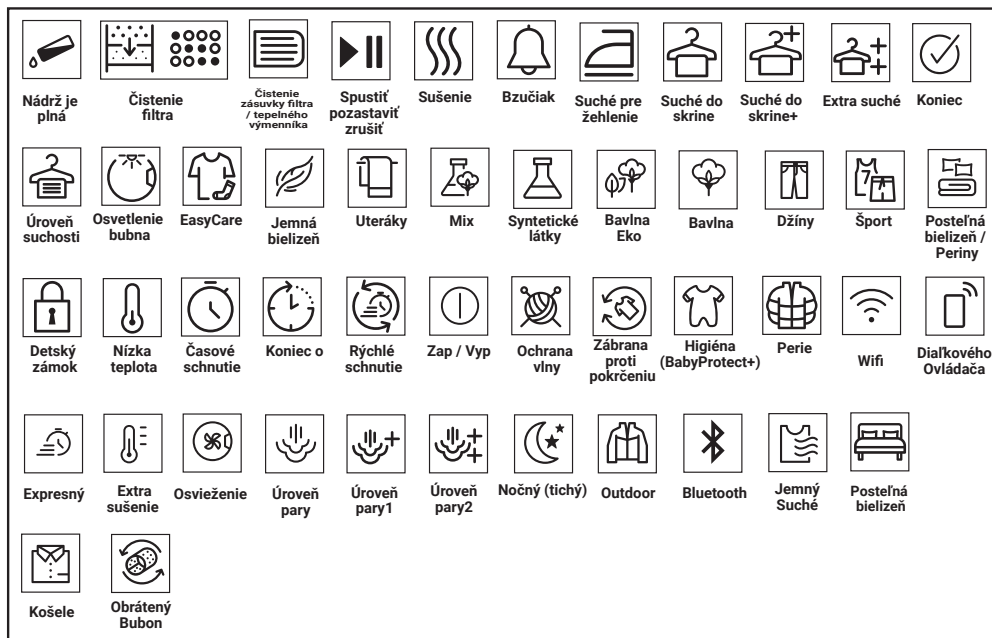

### 6.3. Příprava sušičky prádla

- Pripojte sušičku prádla do zásuvky.
- Otvorte plniace dvierka.
- Odstráňte z neho všetky cudzie materiály.
- Vložte bielizeň do sušičky bez spriechenia.
- Stlačte a zatvorte nakladacie dvierka.

#### UPOZORNENIE

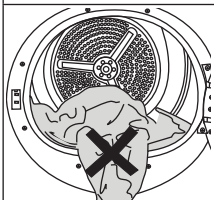

Dbajte na to, aby sa prádlo nespriechilo do nakladacích dvierok. Nezatvárajte plniace dvierka silou.

- Pomocou tlačidla voľby Zap./Vyp./Voľba programu zvolte požadovaný program, zariadenie sa zapne.



Zvolenie programu pomocou tlačidla voľby Zap/Vyp/Voľba programu neznamená, že program bol spustený. Pre spustenie programu stlačte tlačidlo Štart / Pohotovostný režim.

## 6.4 Tabuľka výberu programu a spotreby

SK				
Programy	Popis programu	Náplň (kg)	Rýchlosť odstredovania práčky (ot/min)	Čas sušenia (minúty)
Bavlna	Týmto cyklom môžete sušiť bavnené textilie odolné voči teplu. Vyberie sa nastavenie sušenia, ktoré zodpovedá hrúbke bielizne, ktorá sa má sušiť, a požadovanej úrovni suchosti.	9	1000	210
Bavlna Eko	Jednovrstvové, bežné bavnené textilie sa sušia čo najúspornejším spôsobom.	9	1000	195
Bavnené tkaniny Suché na žehlenie	Jednovrstvové, bežné bavnené textilie, ktoré majú byť po sušení trochu vlhké, aby boli pripravené na žehlenie.	9	1000	160
Syntetika	Týmto cyklom môžete sušiť všetky syntetické textilie. Vyberie sa nastavenie sušenia, ktoré zodpovedá požadovanej úrovni suchosti.	4	800	80
Mix	Použitie pre spoločné sušenie bezfarebnej syntetickej a bavlnenej bielizne. Týmto programom môžete vysušiť oblečenie pre šport a fitness.	6	1000	175
Ochrana vlny	Použite tento program pre sušenie vlneného prádla, ako sú svetre, ktoré boli prané podľa pokynov. Odporúča sa na konci programu odstrániť odevy.	1,5	600	148
XXL veľké kusy	Tento program slúži na sušenie postelnej bielizne z bavlny a syntetických materiálov. Je možné vysušiť jednu dvojlôžkovú súpravu spolu s prídavnou obliečkou a plachtou.	8	1000	210
Časové programy	Môžete si vybrať 10 minútový až 160 minútový časový program pre dosiahnutie požadovanej konečnej hladiny sušenia pri nízkej teplote. V rámci tohto programu bude bubnová sušička v prevádzke nezávisle od stupňa vysušenia bielizne.	-	-	-
Uteráky	Na sušenie uterákov, ako sú kuchynské utierky, osušky a uteráky.	4	1200	175
Jemné tkaniny	Môžete sušiť svoje jemné prádlo, vhodné do sušičky prádla alebo prádlo, pre ktoré sa odporúča ručné pranie (hodvábne blúzky, jemné spodné prádlo) pri nízkych teplotách v tomto programe.	2	1000	60
Postelňa bielizeň/Perie	Môžete vysušiť vaše textilie naplnené perím alebo vláknami, ktoré môžu byť sušené v sušičke ako jeden kus bielizne. Môžete sušiť king-size postelňú bielizeň, vankúš alebo kabáty ako jeden kus bielizne. Sušte svoje oblečenie, napríklad kabáty a bundy, ich obrátením naruby.	-	800	165

Pracovné odevy	Program je určený na sušenie pracovných nohavíc a tričiek vyrobených zo syntetických a bavinených tkanín. V tomto programe je možné sušiť aj pracovné kombinézy. Bielizeň určená na sušenie nesmie obsahovať zvyšky horľavých kvapalín.	1,5	1200	150
Expresné pri 30	Použite tento program pre prípravu 2 košiel pripravených na žehlenie.	0,5	1200	30
Hygienické sušenie	Je to program, ktorým môžete osušiť vypraté výrobky ktoré chcete dodať s mimoriadnou hygienou (detské oblečenie, spodná bielizeň, uteráky atď.). Poskytuje vysokú hygienu textílií pôsobením tepla.	5	800	200
Hygienické osvieženie	Tento program môžete použiť na vaše suché oblečenie a bielizeň, ktoré chcete hygienicky zabezpečiť bez prania. Poskytuje vysokú hygienu pre vaše suché textílie pôsobením tepla.	1,5	-	120
Stiahnutý program				
Posteľná bielizeň	V tomto programe je možné vysušiť jeden syntetický paplón v dvojlôžkovej veľkosti.	-	800	135
Spodná bielizeň	Poskytuje hygienické sušenie vašej spodnej bielizne pri vysokej teplote.	2	1000	80
Outdoor / Šport (Goretex)	Používajte na sušenie oblečenia zo syntetických látok, bavlny alebo zmiešaných textílií alebo vodu nepriepustných výrobkov, ako sú funkčné bundy, pršiplášte, atď. Pred sušením ich otočte naruby.	4	1000	135
Móda	Umožňuje bezpečné sušenie vašich tričiek, blúzok a košiel, ktoré obsahujú pokyny pre pranie s označením "môžu byť sušené".	4	1000	125
Košele	Suší košele viac jemne, a tým spôsobu jemšie vrásky pre ľahké žehlenie.	1,5	1000	50
Hodnoty spotreby energie				
Programy	Náplň (kg)	Rýchlosť odstredovania práčky (ot/min)	Približné množstvo zvyšnej vlhkosti	Hodnota spotreby energie kWh
Bavlna Eko*	9	1000	60%	1,61
Bavlnené tkaniny Suché na žehlenie	9	1000	60%	1,35
Syntetické oblečenie pripravené na nosenie	4	800	40%	0,80
	„Ak pravidelne sušíte 9 kg maximálneho množstva bavlny, odporúčame vám pripojiť vypúšťaciu hadicu, aby sa zabránilo vypnutiu sušičky v polovici cyklu, z dôvodu vyprázdenia nádrže“ (pozri časť „Pripojenie k odtoku“).			

\* Vyššie uvedené hodnoty boli stanovené za štandardných podmienok. Hodnoty spotreby sa môžu líšiť od hodnôt v tabuľke v závislosti od typu bielizne, rýchlosti odstredovania, okolitých podmienok a úrovne napätia.



Allergy UK je ochranná značka organizácie The British Allergy Foundation. Pečať schválenia bola vytvorená s cieľom usmerniť ľudí požadujúcich radu o tom, že produkt významne znižuje množstvo alergénov v prostredí, v ktorom sa nachádzajú alergici, alebo produkt obmedzuje / znižuje/ eliminuje alergény. Účelom je poskytnúť dôkaz, že výrobky boli vedecky testované alebo analyzované pre získanie merateľných výsledkov.

## 6.5 Pomocné funkcie

### Úroveň suchosti

Tlačidlo úrovne suchosti sa používa pre nastavenie požadovanej úrovne suchosti. Doba trvania programu sa môže meniť v závislosti na voľbe.



Túto funkciu môžete aktivovať iba pred začatím programu.

### Prevenia krčenia

Funkciu prevencie proti pokrčeniu môžete zapnúť alebo vypnúť stlačením tlačidla výberu prevencie proti pokrčeniu. Ak bielizeň nevyberiete okamžite po dokončení programu, môžete použiť funkciu prevencie proti pokrčeniu, aby ste zabránili pokrčeniu bielizne.

### Zvukové varovanie

Pri ukončení programu sušička vydá varovný zvukový signál. Ak nechcete počuť zvukové varovanie, stlačte tlačidlo „Zvukové varovanie“. Keď stlačíte zvukové výstražné tlačidlo, kontrolka zhasne a po dokončení programu nezaznie zvuk.



Túto funkciu môžete zvoliť pred spustením programu alebo aj po jeho spustení.

### Nízka teplota

Túto funkciu môžete aktivovať iba pred začatím programu. Túto funkciu môžete aktivovať, ak chcete bielizeň sušiť pri nižšej teplote. Trvanie programu bude po aktivácii dlhšie.

### Čas ukončenia

Použitím funkcie Koncový čas môžete oddialiť koniec programu po dobu až 24 hodín.

1. Otvorte plniace dvierka a vložte bielizeň.
2. Zvoľte program sušenia.

3. Stlačte tlačidlo pre výber koncového času a nastavte požadovanú dobu oneskorenia. Rozsvieti sa LED Koncového času. (Pri stlačení a podržaní tlačidla Konečného času pokračuje non-stop).
4. Stlačte tlačidlo Štart / Pohotovostný režim. Spustí sa odpočítavanie Koncového času. Znak ":" v strede zobrazovaného časového oneskorenia bude blikať.



V priebehu Konečného času môžete pridať alebo odstrániť bielizeň. Zobrazovaný čas je celková doba sušenia a koncový čas. Po ukončení odpočítavania LED Koncového času zhasne, spustí sa sušenie a rozsvieti sa LED sušenia.

## Zmena Koncového času

Ak chcete zmeniť dobu Koncového času počas odpočítavania:

Otočte tlačidlo Zapnutie/Vypnutie/Voľba programu a zrušte program. Vyberte požadovaný program a zopakujte voľbu Koncového času.

Zrušenie funkcie Koncového času  
Ak chcete zrušiť odpočítavanie Koncového času a okamžite spustiť program:

Otočte tlačidlo Zapnutie/Vypnutie/Voľba programu a zrušte program. Vyberte požadovaný program a stlačte tlačidlo „Štart / Pauza“.

## Osvetlenie bubna

Stlačením tohto tlačidla môžete zapnúť alebo vypnúť osvetlenie bubna. Po stlačení tlačidla sa rozsvieti svetlo a po určitom čase zhasne.

## 6.6 Výstražné kontrolky



Výstražné kontrolky sa môžu líšiť v závislosti od modelu sušičky.

### Čistenie filtra

Ak je program ukončený, zapne sa výstražná kontrolka pre čistenie filtra.

### Čistenie zásuvky filtra / výmenníka tepla

V pravidelných intervaloch bude blikať výstražný symbol pre pripomenutie že je potrebné vyčistiť zásuvku filtra.

## 6.7 Spustenie programu

Pre spustenie programu stlačte tlačidlo Štart / Pohotovostný režim.

Kontrolky Štart / Pohotovostný režim a kontrolky Sušenia sa rozsvietia, čo znamená, že program bol spustený.

## 6.8 Detský zámok

Sušička je vybavená detskou poistkou, ktorá zabráňuje aby bol priebeh programu prerušený stlačením tlačidiel počas prevádzky. Keď je aktivovaný Detský zámok, všetky tlačidlá na paneli s výnimkou ovládacieho prvku Zapnutia/ Vypnutia/Voľba programu sú deaktivované.

Ak chcete aktivovať detskú poistku, stlačte na 3 sekundy tlačidlo zvukového upozornenia.

Pre možnosť spustenia nového programu po súčasnom programe a možnosti zasahovania do súčasného programu je potrebné Detský zámok deaktivovať. Ak chcete deaktivovať detský zámok, stlačte rovnaké tlačidlá po dobu 3 sekúnd.

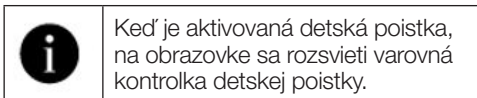

Keď je detská poistka aktívna:

Pri prevádzke alebo v pohotovostnom stave sušičky sa symboly kontroliek po zmene polohy ovládacieho gombíka na výber programu nezmenia.

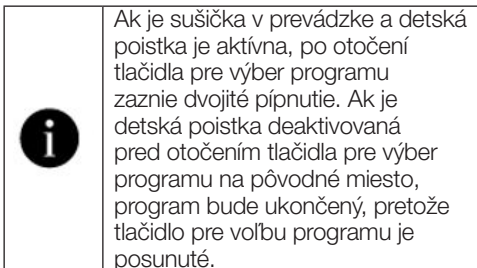

## 6.9 Zmena programu po jeho spustení

Následne po spustení sušičky môžete zmeniť program, ktorý ste vybrali pre sušenie svojej bielizne na iný program.

- Napríklad otočením tlačidla Zapnúť / Vypnúť / Voľba programu vyberiete program Extra suché, pre voľbu programu Extra suché, namiesto programu Suché pre žehlenie.
- Pre spustenie programu stlačte tlačidlo Štart / Pohotovostný režim.

## Pridávanie a odoberanie prádla počas pohotovostného režimu

Ak chcete pridať/odstrániť bielizeň po spustení programu sušenia:

- Stlačením tlačidla Štart/Pohotovostný režim prepnete sušičku do pohotovostného režimu. Proces sušenia sa zastaví.
- Kým je spotrebič v pohotovostnom režime, otvorte nakladacie dverka, a po odobratí alebo pridaní bielizne dverka zatvorte.
- Pre spustenie programu stlačte tlačidlo Štart / Pohotovostný režim.

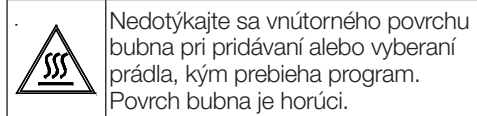

## 6.10 Zrušenie programu

Ak chcete zrušiť program a ukončiť sušenie z akéhokoľvek dôvodu po spustení sušičky, otočte ovládač On/Off/Voľba programu a program sa ukončí.

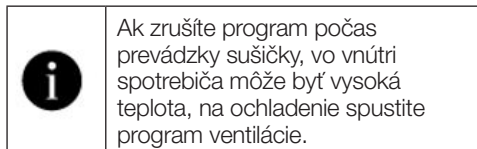

## 6.11 Koniec programu

Po ukončení programu sa na kontrolke sledovania programu rozsvietia LED kontrolky pre Koniec/Zabránenie pokrčeniu a Upozornenia na vyčistenie filtra vlákien. Môžete otvoriť dverka na nakladanie a sušička je pripravená pre ďalšiu prevádzku. Ak chcete sušičku vypnúť, prepnete prepínač Zapnutia / Vypnutia / Výberu programu do polohy ZAPNUTÉ / VYPNUTÉ.



Ak je aktívny režim prevencie proti pokrčeniu a bielizeň po dokončení programu neodstránite, po 2 hodinách sa aktivuje funkcia na zabránenie vytvoreniu záhybov, aby sa bielizeň vo vnútri stroja nepokrčila. Program bielizeň v 10-minútových intervaloch pretočí, s cieľom zabránenia je pokrčenia.

## 6.12 Vonná funkcia

Ak je vaša sušička vybavená Vonnou funkciou, pre používanie tejto funkcie si prečítajte príručku ProScent.

## 6.13 Funkcia HomeWhiz

Ako prvé, nainštalujte aplikáciu HomeWhiz do svojho telefónu.

Podrobné informácie o aplikácii HomeWhiz sú dostupné na stránke <https://www.homewhiz.com/>

Zapnite na svojom telefóne bluetooth. Prepnete prístroj do režimu Off (Vypnuté) pomocou tlačidla voľby programu.

Pomocou aplikácie v mobilnom zariadení vykonajte nasledujúce činnosti.

Zariadenia->Pridať zariadenie->Čistiace zariadenia->Sušička

Naskenujte alebo zadajte čiarový kód produktu do aplikácie.

Pokračujte v inštalácii podľa pokynov aplikácie v mobilnom zariadení.

Stlačte súčasne tlačidlá "Úroveň suchosti" a "Dialkové ovládanie" na zariadení na 3 sekundy podľa pokynov aplikácie. Na obrazovke sa zobrazí 3-2-1 a nasledujúci obrázok.

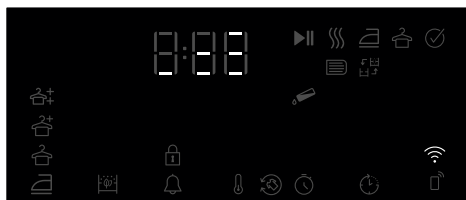

Po dokončení inštalácie sa obrazovka produktu zatvorí a v aplikácii sa zobrazí výzva na výber miestnosti, do ktorej bude produkt pridaný.

### Používanie diaľkového pripojenia:

Produkt je možné prepnúť do režimu diaľkového ovládania v požadovanom programe. Ak je na produkte zapnuté Wi-Fi, rozsvieti sa ikona Wi-Fi.

Ak je Wi-Fi vypnuté a ikona nesvieti, zapnite Wi-Fi stlačením Tlačidla diaľkového ovládania na 3 sekundy.

Stlačením klávesu Dialkového ovládania aktivujete diaľkové ovládanie so zapnutým Wi-Fi.

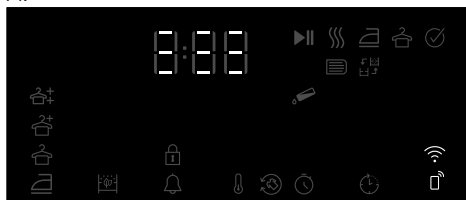

Produkt je možné ovládať na diaľku vstupom do aplikácie HomeWhiz, keď je Dialkové ovládanie aktívne.

Podrobné informácie o aplikácii HomeWhiz sú dostupné na stránke <https://www.homewhiz.com/>

### Odstránenie produktu zo siete:

Keď sú tlačidlá Čas ukončenia a Dialkové ovládanie stlačené na 5 sekúnd, keď je produkt zapnutý, na obrazovke sa spustí odpočítavanie od 5 a keď zaznie pípnutie, produkt sa vymaže zo siete a vypne sa Wi-Fi.



- Pri otvorení dverí sa diaľkové ovládanie zruší.
- Po stlačení Tlačidlo zapnutia a vypnutia sa diaľkové ovládanie sa zruší.
- Ak ikona Wi-Fi nepretržite svieti, znamená to, že Wi-Fi je aktívne a zariadenie je pripojené k sieti.
- Ak ikona Wi-Fi nepretržite bliká, znamená to, že je aktívna a pokúša sa pripojiť k sieti. K produktu sa nemôžete pripojiť, pokiaľ nesvieti nepretržite.
- Pripojenie k produktu je povolené, ak je ikona diaľkového ovládania aktívna a ikona Wi-Fi nepretržite svieti.



Obchod Google Play pre zariadenia s operačným systémom Android

### Získanie aplikácie Homewhiz

Aplikáciu Homewhiz môžete získať z obchodu s aplikáciami vášho zariadenia. Na rýchlejší prístup k aplikáciám môžete použiť nižšie uvedené QR kódy.



Apple App Store pre zariadenia s operačným systémom IOS

## 7 Údržba a čistenie



Najskôr si prečítajte „Bezpečnostné pokyny“!

Ak sa bude pravidelne čistiť, predĺži sa životnosť výrobku a znížia sa bežné problémy.



Zariadenie nesmie byť zapojené do elektrickej siete počas údržby a čistenia (ovládaci panel, telo a pod.).

### 7.1 Vlákno­vý filter / Vnú­tor­ný povrch dvierok na nakladanie

Vlasy a vlákna, ktoré sa oddelia od bielz­ne počas procesu sušenia, sa zhromaž­ďujú pomocou vlákno­vého filtra.



Po každom sušiacom cykle vyčistite vlákno­vý filter a vnú­tor­ný povrch plniacich dvierok.



Držiak filtra môžete vyčistiť vysávačom.

Čistenie vlákno­vého filtra:

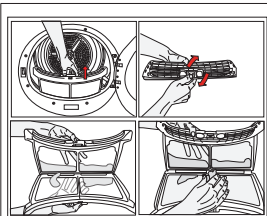

1. Otvorte plniace dvierka.
2. Potiahnite vlákno­vý filter smerom nahor, aby ste ho odstránili a zapli.

3. Perie, vlákna a bavlnené hrudky čistite ručne alebo mäkkou handričkou.

4. Vypnite vlákno­vý filter a umiestnite ho na miesto.



Vyčistite vnú­tor­nú stranu dvierok nakladacieho priestoru a ich tesnenie.

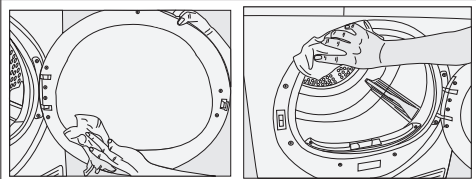

## 7.2 Čistenie snímačov

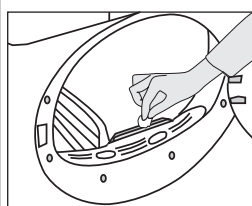

Vo vnú­tri zariadenia sa nachádzajú senzory vlhkosti, ktoré zisťujú, či je bielz­en suchá alebo nie. Čistenie snímačov:

1. Otvorte plniace dvere zariadenia.
2. Ak je zariadenie po sušení stále horúce, počkajte, kým vychladne.
3. Kovové povrchy senzora očistite mäkkou handričkou navlhčenou v octe a potom ich osušte.



Kovové povrchy senzora vyčistite 4 krát ročne. Na čistenie kovových povrchov senzorov nepoužívajte kovové nástroje.



Kvôli nebezpečenstvu požiaru a výbuchu nepoužívajte na čistenie senzorov roztoky, čistiace prostriedky alebo podobné látky!

## 7.3 Vyprázdnenie nádržky na vodu

Po každom sušení vyprázdňte nádržku na vodu.



Kondenzovaná voda nie je pitná voda! Nikdy neodstraňujte nádržku na vodu, keď je program v prevádzke!

Ak zabudnete vyprázdniť nádržku na vodu, počas ďalších sušení zariadenie prestane pracovať, keď sa nádržka na vodu úplne naplní a začne blikať výstražná ikona nádržky na vodu. V takom prípade vyprázdňte nádržku na vodu a pokračujte v sušení stlačením tlačidla Štart / Pohotovostný režim / Zrušiť.

## Vyprázdenie nádržky na vodu:

1. Opatrne vytiahnite nádržku na vodu z jej zásuvky.

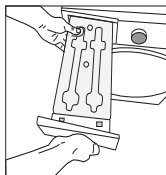

2. Vyprázdnite nádržku na vodu.

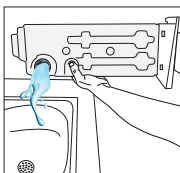

3. Ak sa v lieviku na vodnej nádrži nahromadí vlákna, odstráňte ich pod tečúcou vodou.
4. Vložte nádržku na vodu späť.

### 7.4 Čistenie zásuvky filtra

Vlákna a nečistoty, ktoré nemôže zachytiť filter na vlákna, sú zachytené v zásuvke filtra za krytom podstavca.



Uistite sa, že po každom procese sušenia vyčistíte zásuvku filtra.

#### Čistenie zásuvky filtra:

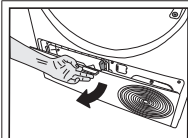

Otvorte kryt stlačením jeho tlačidla.

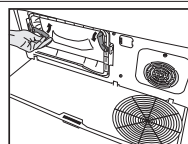

Posunutím západiek otvorte veko deflektora vzduchu.

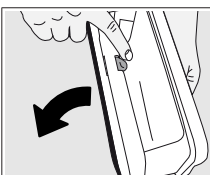

Stlačením tlačidla otvorte filtračnú zásuvku.



Vyčistite vlákna, vlasy a bavlnené zhluky na filtračnej tkanine ručne alebo mäkkou handričkou.

Ak sa na povrchu filtračnej tkaniny objaví vrstva, ktorá môže spôsobiť upchatie, očistite túto vrstvu rukou alebo kefou na vzduchovom rozdeľovači.

Vlasy vo filtroch môžete tiež vyčistiť vysávačom.

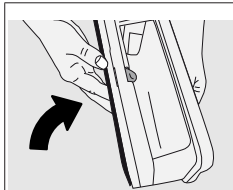

Zatvorte gombík zásuvky filtra, aby sa zaistil.



Znečistené vlákňové filtre a zásuvky filtrov spôsobia dlhšie časy sušenia a vyššiu spotrebu energie.

### 7.5 Čistenie kondenzátora

Vlasy a vlákna, ktoré nezachytí filter vlákien, sa budú hromadiť na kovovom povrchu kondenzátora za vzduchovým deflektorom. Tieto vlákna sa pravidelne čistia.

Ak ikona čistenia kondenzátora bliká, skontrolujte kovový povrch. Odstráňte všetky vlákna. Musí sa kontrolovať najmenej každých 6 mesiacov.

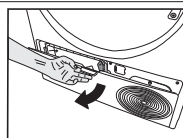

Otvorte kryt stlačením jeho tlačidla.

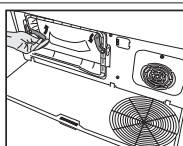

Posunutím západiek otvorte veko deflektora vzduchu.

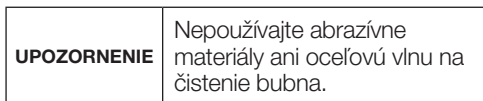
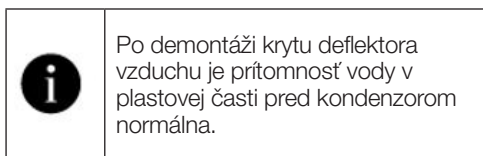
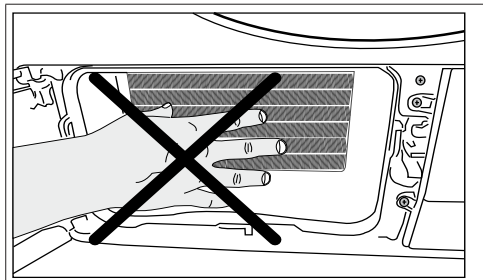
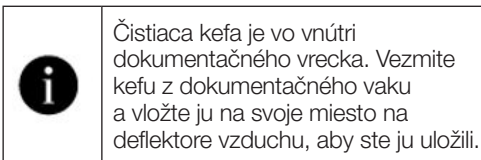
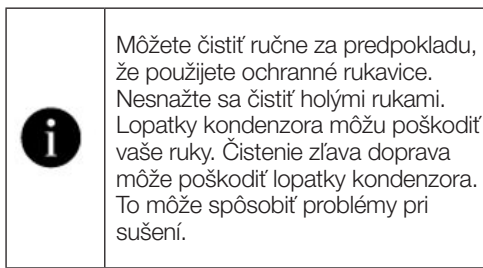

## 8 Riešenie problémov

### Sušenie trvá príliš dlho.

Póry vláknového filtra (vnútorný a vonkajší filter) môžu byť upchaté. >>> Možno čistiť vysávačom.

Predná strana kondenzátora môže byť upchatá. >>> Vyčistite prednú stranu kondenzora.

Vetracie mriežky pred strojom môžu byť upchaté. >>> Odstráňte všetky predmety pred vetracích mriežok, ktoré blokujú ventiláciu.

Vetranie môže byť nedostatočné, ak je sušička nainštalovaná v malom priestore. Otvorte dvere alebo okná, aby ste zabránili vysokej teplote v miestnosti.

Ak je prítomný snímač vlhkosti;

Na snímači vlhkosti sa mohol nahromadiť vodný kameň. >>> Vyčistite snímač vlhkosti.

Stroj môže byť preťažený bielizňou. >>> Sušičku príliš nezatažujte.

Prádlo možno nebolo dostatočne vyžmýkané. >>> Odstredujte pri vyššej rýchlosti v práčke.

### Bielizeň zostáva vlhká po sušení.

Pravdepodobne nebol použitý program vhodný pre daný typ prádla. >>> Skontrolujte štítky na prádle a vyberte program ideálny pre daný druh prádla alebo použite dlhšie programy.

Póry vláknového filtra (vnútorný a vonkajší filter) môžu byť upchaté. >>> Možno čistiť vysávačom.

Predná strana kondenzátora môže byť upchatá. >>> Vyčistite prednú stranu kondenzora.

Stroj môže byť preťažený bielizňou. >>> Sušičku príliš nezatažujte.

Prádlo možno nebolo dostatočne vyžmýkané. >>> Odstredujte pri vyššej rýchlosti v práčke.

### Sušička sa nezapne a program sa nedá spustiť. Sušička sa nezapne, keď je nastavená.

Napájací kábel nemusí byť zapojený. >>> Uistite sa, že napájací kábel je zapojený.

Nakladacie dvere mohli zostať otvorené. >>> Skontrolujte, či sú nakladacie dvierka správne zatvorené.

Program nemusí byť nastavený alebo tlačidlo Štart / Pauza nemusí byť stlačené. >>> Uistite sa, že je nastavený program a nie je v pohotovostnom režime.

Je aktivovaná detská poistka. >>> Vypnite detskú poistku.

### Program bol prerušený bez zjavného dôvodu.

Dvere nakladania nemusia byť správne zatvorené. >>> Skontrolujte, či sú nakladacie dvierka správne zatvorené.

Mohlo by dôjsť k výpadku napájania. >>> Pre spustenie programu stlačte tlačidlo Štart / Pauza / Pohotovostný režim.

Nádrž na vodu môže byť plná. >>> Vyprázdnite nádržku na vodu.

### Bielizeň sa zmenšila, zmatnela alebo sa poškodila.

Pravdepodobne nebol použitý program vhodný pre daný typ prádla. Skontrolujte štítky na oblečení a vyberte program vhodný pre daný typ oblečenia.

### Voda tečie z nakladacích dverí.

Na vnútornom povrchu nakladacích dverí a na povrchu tesnenia nakladacích dverí sa mohli nahromadiť Póry. Očistite vnútorný povrch plniacich dvierok a povrch tesnenia plniacich dverí.

### Dvere nakladania sa otvárajú samy.

Dvere nakladania nemusia byť správne zatvorené. >>> Stlačte plniace dvierka, kým nezaznie zatvárací zvuk.

### Symbol výstrahy nádrže na vodu svieti/bliká.

Nádrž na vodu môže byť plná. >>> Vyprázdnite nádržku na vodu.

Vypúšťacia hadica na vodu sa mohla preložiť. Ak je produkt pripojený priamo do odtoku, skontrolujte vypúšťaciu hadicu.

### Osvetlenie vo vnútri sušičky nesvieti. (v modeloch s lampami)

Sušička možno nebola zapnutá použitím tlačidla Zap/Vyp. >>> Skontrolujte, či je sušička zapnutá.

Lampa môže byť pokazená. >>> Obráťte sa na autorizovaný servis pre výmenu lampy.

### Svieti ikona alebo kontrolka proti pokrčeniu.

Môže byť aktivovaný program proti pokrčeniu, ktorý zabraňuje pokrčeniu bielizne v sušičke. >>> Vypnite sušičku a vyberte bielizeň.

### Svieti ikona čistenia vláknového filtra.

Vláknové filtre (vnútorné a vonkajšie filtre) môžu byť upchaté. >>> Možno čistiť vysávačom.

Vo vláknitých póroch filtra sa mohla vytvoriť vrstva, ktorá spôsobí upchatie. >>> Možno čistiť vysávačom.

V póroch vláknového filtra (vnútorné a vonkajšie filtre) sa môže vytvoriť vrstva, ktorá vedie k upchatiu.<<Možno vyčistiť vysávačom.>>

Vláknové filtre nemusia byť na svojom mieste. >>> Vložte vnútorné a vonkajšie filtre na ich miesto.

Na plastovú časť nemusí byť nainštalovaná ekologická filtračná tkanina a predná časť kondenzátora môže byť upchatá.>>>Nainštalujte ekologický filter na plastovú časť a položte ho na kryt filtra.

Ekologický filter možno nebol vymenený, hoci výstražný symbol svieti. „Vymeňte filter.“

Stroj vydáva zvukové varovanie,	
Vláknové filtre nemusia byť na svojom mieste. >>> Vložte vnútorné a vonkajšie filtre na ich miesto. Možno neboli nainštalované filtre stroja.>>> Namontujte vláknové filtre (vnútorné a vonkajšie) alebo ekologický filter na ich kryt.	
Ikona varovania kondenzátora blíká.	
Predná strana kondenzora môže byť upchatá vláknami. >>> Vyčistite prednú stranu kondenzora. Vláknové filtre nemusia byť na svojom mieste. >>> Vložte vnútorné a vonkajšie filtre na ich miesto.	
Osvetlenie vo vnútri sušičky sa rozsvieti. (v modeloch s lampami)	
Ak sa sušička zapojí do elektrickej zásuvky, stlačí sa tlačidlo Zap/Vyp a dverka sa otvorí; osvetlenie sa rozsvieti. >>> Odpojte sušičku zo zásuvky alebo prepnite tlačidlo Zap/Vyp do polohy Vyp.	
Ikona Wi-Fi neustále blíká. (Modely s funkciou HomeWhiz)	
>>> Produkt nemusí byť pripojený k bežnej siete. Podľa pokynov sa pripojte k sieti. Zariadenie, ktoré spotrebič používa na pripojenie k sieti, môže byť chybné. Skontrolujte ho. Spotrebič nemusí byť pripojený k sieti, pretože je mimo dosahu Wi-Fi.	
Skontrolujte nasledujúce kroky, ak na obrazovke vidíte "F L t".	
Filtre môžu byť znečistené. Vyčistite vnútorné a vonkajšie filtre V oblasti nakladacích dverí, ak používate vnútorné a vonkajšie dvojité filtre. >>> Uistite sa, že sú nainštalované oba filtre. Predná strana kondenzátora môže byť znečistená. >>> Otvorte a skontrolujte zónu spodného panelu a uistite sa, že je čistá. Prezrite si sekciu Údržba a čistenie. Z bubna sušičky odstráňte cudzie predmety, ak tam nejaké sú.	



Ak problém pretrváva aj po vykonaní pokynov v tejto časti, obráťte sa na svojho predajcu alebo na autorizovaný servis. Nikdy sa nepokúšajte opraviť nefunkčný produkt sami.



Ak sa vyskytne problém s akoukoľvek časťou spotrebiča, môžete požiadať o výmenu tak, že sa obráťte na najbližší autorizovaný servis a uvediete číslo modelu zariadenia. Používanie spotrebiča s neoriginálnymi dielmi môže spôsobiť jeho poruchu. Výrobca a distribútor nenesú zodpovednosť za poruchy spôsobené neoriginálnymi dielmi.

## 9 Výstrahy vody



Niektoré (jednoduché) poruchy môže koncový používateľ opraviť bez toho, aby vznikli akékoľvek bezpečnostné problémy alebo došlo k nebezpečnej prevádzke, za predpokladu, že sa dodržia tieto pokyny. (Pozri časť „Chcem to opraviť sám“.) Preto, okrem častí v sekcii „Chcem si to opraviť sám“, ktoré môžu koncoví používatelia opraviť sami, sa odporúča nechať spotrebič opraviť v autorizovanom servisnom stredisku, aby sa predišlo bezpečnostným problémom a zachovala sa záruka na výrobok Beko.

### 9.1 Chcem to opraviť sám

Opravy vykonané koncovými užívateľmi môžu zahŕňať nasledujúce náhradné diely. Nakladacie dvierka, tesnenie dvierok, kľučky dvierok, mechanizmus zamykania dvierok a pánty, filtre na vlákna, vzduchové filtre, periférne plastové časti, kondenzátorová nádrž. (Aktuálny zoznam náhradných dielov nájdete na <https://support.beko.com> k 1. marcu 2021.) Okrem toho sa uistíte, že vykonávate opravy podľa pokynov na stránke <https://support.beko.com> aby ste zaistili bezpečnosť produktu a predišli vážnym zraneniam. Pre vašu bezpečnosť, pred vykonaním akýchkoľvek opráv najprv odpojte produkt zo zásuvky. Spoločnosť Beko nenesie zodpovednosť za bezpečnostné problémy, ktoré môžu vzniknúť v dôsledku opráv alebo pokusov o opravy dielov, ktoré nie sú uvedené v aktuálnom zozname náhradných dielov alebo na adrese <https://support.beko.com> a ktoré vykonávajú koncoví používatelia bez dodržania pokynov v používateľských príručkách alebo na adrese <https://support.beko.com> Takéto prípady zrušia záruku Beko. Preto dôrazne odporúčame koncovým používateľom, aby sa zdržali opráv iných dielov, než sú vyššie uvedené náhradné diely, a v prípade potreby sa obrátili na autorizovanú servisnú stanicu. Takéto opravy vykonávané koncovými používateľmi môžu viesť k bezpečnostným problémom, poškodiť výrobok a spôsobiť požiare, záplavy, úrazy elektrickým prúdom a vážne zranenia. Nielen vyššie uvedené časti, ale aj nasledujúce časti musia byť opravené autorizovanou stanicou. Motor, čerpadlo, základná doska, motorová doska, obrazová karta, atď. Výrobca/predajca nenesie zodpovednosť za akúkoľvek situáciu spôsobenú koncovými používateľmi, ktorí nedodržiavajú vyššie uvedené pokyny. Opravy vykonané koncovými užívateľmi môžu zahŕňať nasledujúce náhradné diely. Nakladacie dvierka, tesnenie dvierok, kľučky dvierok, mechanizmus zamykania dvierok a pánty, filtre na vlákna, vzduchové filtre, periférne plastové časti, kondenzátorová nádrž. (Aktuálny zoznam náhradných dielov nájdete na <https://support.beko.com> k 1. marcu 2021.) Okrem toho sa uistíte, že vykonávate opravy podľa pokynov na stránke <https://support.beko.com> aby ste zaistili bezpečnosť produktu a predišli vážnym zraneniam. Pre vašu bezpečnosť, pred vykonaním akýchkoľvek opráv najprv odpojte produkt zo zásuvky. Spoločnosť Beko nenesie zodpovednosť za bezpečnostné problémy, ktoré môžu vzniknúť v dôsledku opráv alebo pokusov o opravy dielov, ktoré nie sú uvedené v aktuálnom zozname náhradných dielov alebo na adrese <https://support.beko.com> a ktoré vykonávajú koncoví používatelia bez dodržania pokynov v používateľských príručkách alebo na adrese <https://support.beko.com> Takéto prípady zrušia záruku Beko. Preto dôrazne odporúčame koncovým používateľom, aby sa zdržali opráv iných dielov, než sú vyššie uvedené náhradné diely, a v prípade potreby sa obrátili na autorizovanú servisnú stanicu. Takéto opravy vykonávané koncovými používateľmi môžu viesť k bezpečnostným problémom, poškodiť výrobok a spôsobiť požiare, záplavy, úrazy elektrickým prúdom a vážne zranenia. Nielen vyššie uvedené časti, ale aj nasledujúce časti musia byť opravené autorizovanou stanicou. Motor, čerpadlo, základná doska, motorová doska, obrazová karta, atď. Výrobca/predajca nenesie zodpovednosť za akúkoľvek situáciu spôsobenú koncovými používateľmi, ktorí nedodržiavajú vyššie uvedené pokyny.





